

Klimatizační jednotka typu split, R32 NÁVOD K OBSLUZE + záruční list



AS20S2SF2FA-MW
AS25S2SF2FA-MW
AS35S2SF2FA-MW
AS50S2SF2FA-MW
AS71S2SF2FA-MW

AS20S2SF2FA-MB
AS25S2SF2FA-MB
AS35S2SF2FA-MB
AS50S2SF2FA-MB
AS71S2SF2FA-MB

AS20S2SD1FA
AS25S2SD1FA
AS35S2SD1FA
AS40S2SD1FA

OBSAH:	
Součásti a funkce	1
Provoz / ovládání	2
Instalace vnitřní jednotky	11
Údržba	14
Upozornění	15
Chyby a řešení	16

- Prosíme, než začnete se zařízením pracovat, přečtěte si pozorně tento manuál. Ušchovejte tento návod k obsluze pro pozdější použití na přístupném místě.



Bez funkce Self Clean

Součásti a funkce

Vnitřní jednotka

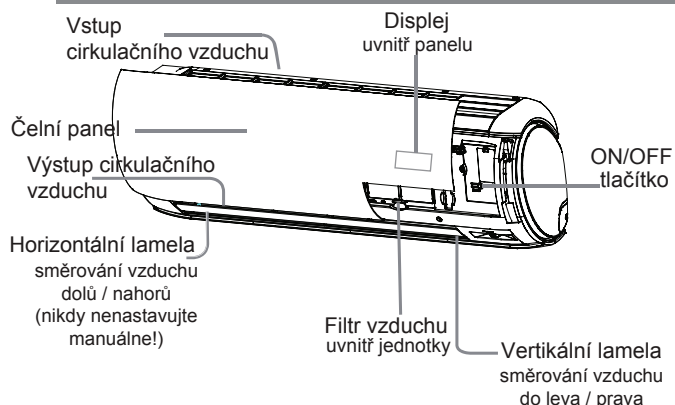

Zobrazení displeje se může nepatrně lišit dle aktuálně zakoupené jednotky a fáze vývoje

Displej



Dálkový ovladač

Vnější panel ovladače

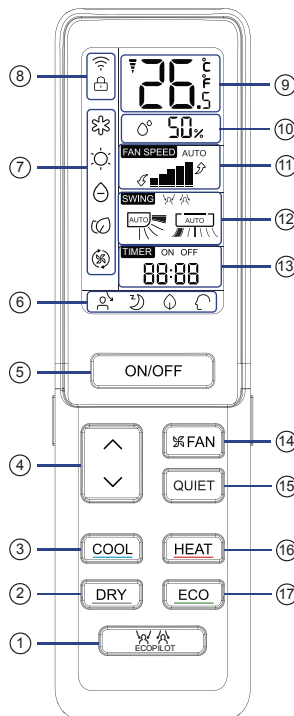

1. Tlačítko ECOPILOT

2. Tlačítko DRY

Pro zapnutí provozu odvlhčování.

3. Tlačítko COOL

Pro zapnutí provozu chlazení.

4. Tlačítko TEMP

Pro změnu nastavení požadované teploty.

Pozn:

- Zobrazení rel. vlhkosti není u některých modelů dostupné
- Pokud je jedn. vč funkce WiFi stiskněte tlačítko "ON/OFF" po dobu 5s k vyslání Wifi připojovacího signálu. Pokud je jednotka v módu připojování aplikace Vás dále navede.

Venkovní jednotka

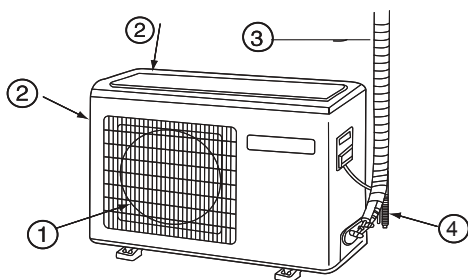

1 Výstup vzd. 3 Chladivové potrubí a kabelové propojení

2 Vstup vzd. 4 Odvod kondenzátu

Provoz / ovládání

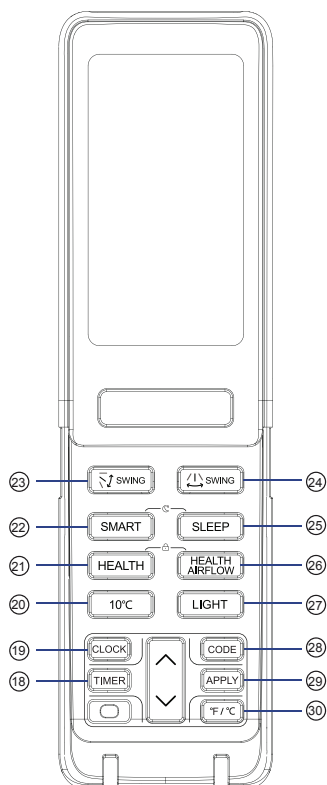

18. Tlačítko časovače
19. Tlačítko hodiny
20. Tlačítko funkce 10 °C speciální nastavení vytápění / teploty na 10 °C teploty vnitřního vzduchu
21. Tlačítko funkce Health
22. Tlačítko funkce SMART K nastavení funkce SMART (tato funkce je nedostupná u některých modelů)
23. Tlačítko vertikální lamely
24. Tlačítko horizontální lamely
25. Tlačítko funkce sleep
26. Tlačítko zdravého proudu vzduchu
27. Tlačítko zobrazení Ovládání a nastavení zobrazení LED displeje vnitřní jednotky
28. Tlačítko kódu A nebo B
29. Tlačítko Apply (použit)
30. °F/°C přepínání zobrazení teploty v °C nebo °F

Pozn.:

1. SMART+SLEEP: V případě, že je funkce světelného senzoru povolena bude jednotka v módu ☾. Pokud jednotka detekuje intenzitu vnitřního osvětlení nižší než je nastavená po dobu několika minut, začne funkce světelného senzoru pracovat automaticky. Pokud jednotka nezaznamená po dobu 20 minut žádný pohyb osob, při kterých je hodnota intenzity osvětlení nižší než nastavená hodnota, jednotka automaticky vstoupí do funkce SMART+SLEEP. Jednotka bude řízená obdobně jako u funkce křivky sleep - viz strana 7. Podmínky k ukončení provozu této funkce:

1) Jednotka po dobu 20 minut zjistí vyšší než nastavenou intenzitu osvětlení.

2) Jednotka je v časovém programu 8 h SMART+SLEEP

3) Funkce světelného senzoru je zakázána / vypnuta.

V případě, kdy je kterákoliv z výše uvedených podmínek splněna, jednotka opustí provoz ve funkce SMART+SLEEP. Následně bude provoz jednotky dle nastavení na ovladači.

Pozn.: 1) Tato funkce není dostupná při provozní módu „větrání“

2) Tato funkce není dostupná při provozním módu SLEEP.

3) Pokud nastane sepnutí časovače nebo vzdálené nastavení funkce křivky sleep, bude tento mód ukončen

4) Výrazné zdroje světla jako lampy, televize, led osvětlení a časté pohyby zvířat mohou ovlivnit tuto funkci.

2. Současným stisknutím tlačítka „HEALTH+ HEALTH AIRFLOW“ je možné nastavit a zrušit funkci zámku

Nastavení hodin

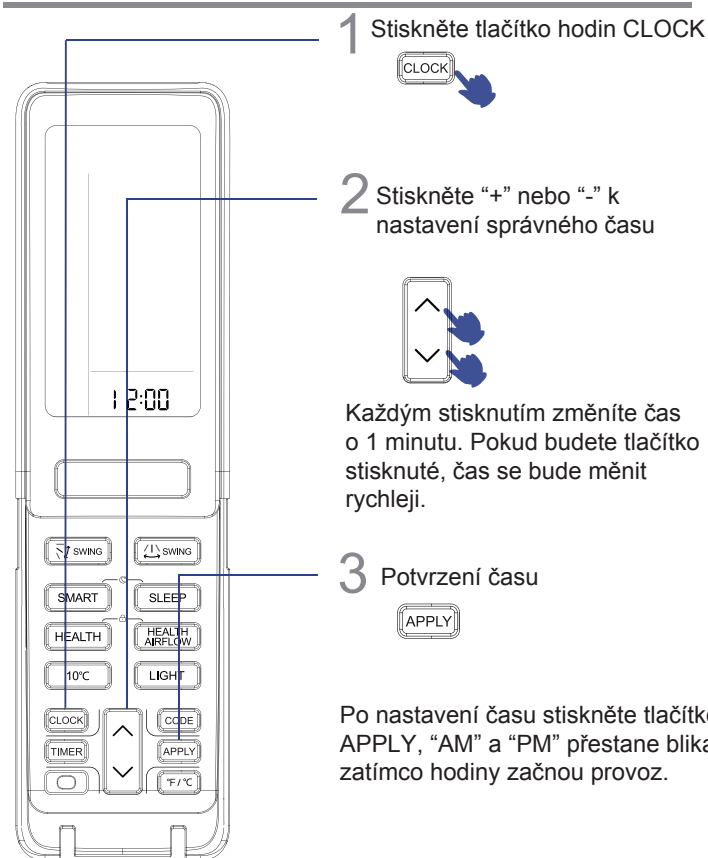

Poznámka

Vzdálenost mezi vysílačem ovladače a přijímače signálu jednotky by měla být přibližně 7 m bez překážek. Pokud je v místnosti instalován jakýkoliv přístroj využívající obdobnou technologii ovládání nebo bez drátový telefon, může být signál z ovladače rušen a je nutné zkrátit vzdálenost mezi ovladačem a přijímačem jednotky.

Pokud bude displej zobrazovat všechny ikony nebo bude naopak nečitelný, indikuje to slabé baterie. V takovém případě je vyměňte za nové s dostatečnou kapacitou. Pokud během používání není signál konstantní, vyjměte baterii na 3 minuty a následně opět vložte do ovladače a zkuste znovu.

Tip:

Pokud jednotka nebude používána delší dobu, vyjměte baterie z ovladače.

Provoz / ovládání

Tichý provoz QUIT

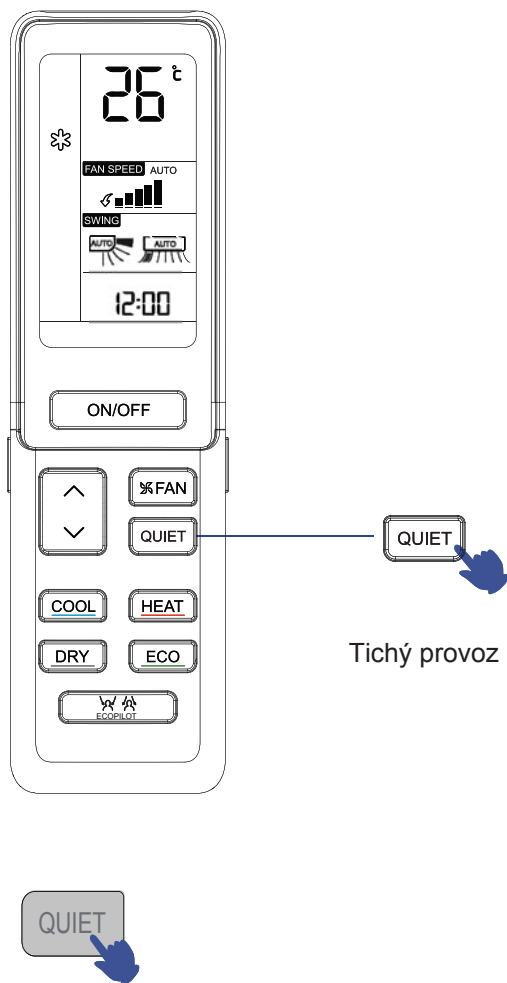

Tato funkce je vhodná pokud potřebujete snížit hluk jednotky na minimum (spánek, odpočinek, čtení apod.)

Stisknutím tlačítka QUIET zapnete jednotku do tichého provozu. Při tichém provozu jednotka nastaví otáčky do automatického provozu na nejnižší otáčky.

Opakovaným stisknutím tlačítka QUIET tichý provoz zrušíte a její symbol zmizí ✓

Provoz chlazení, vytápění a odvlhčování

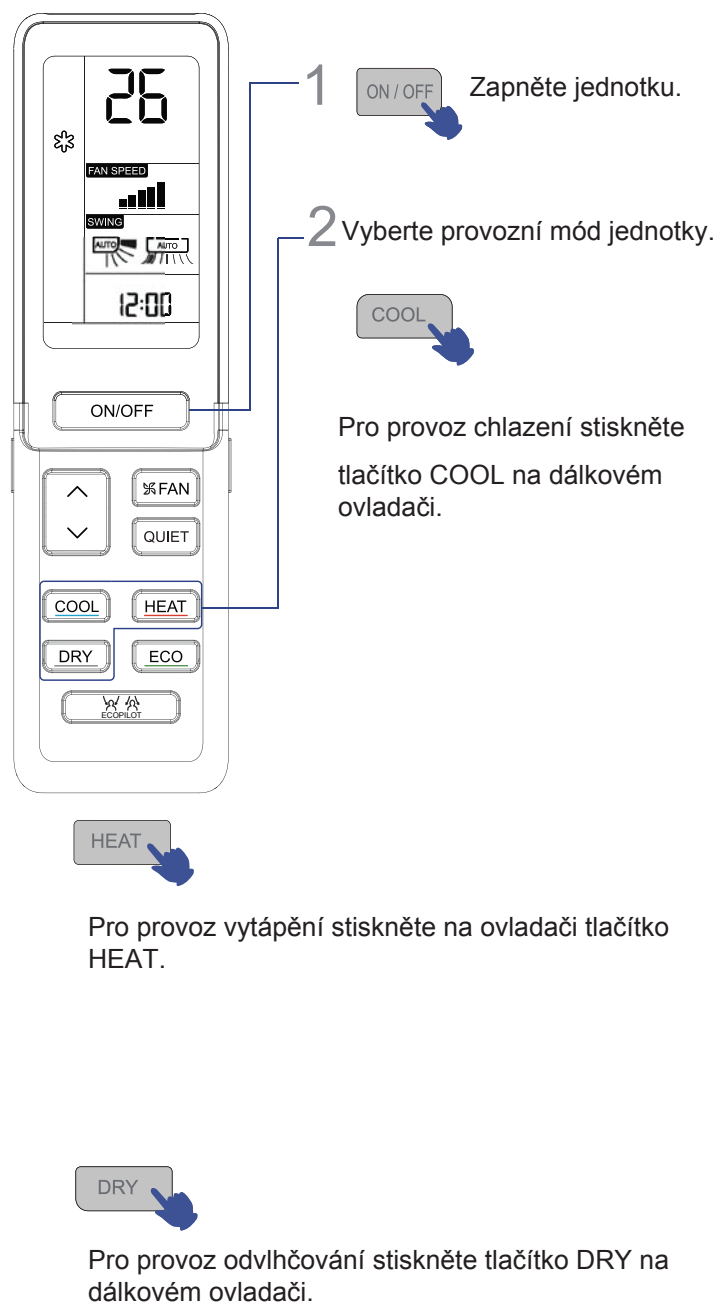

1. Při provozu odvlhčování, pokud vnitřní teplota vzduchu bude nižší než +2 °C od nastavené, jednotka bude v přerušovaném provozu s nízkými otáčkama ventilátoru.
2. Dálkový ovladač si pamatuje poslední zadané nastavení. Při opětovném zapínání stačí stisknout ON/OFF tlačítko a jednotka bude v provozu jako před vypnutím.

Provoz / ovládání

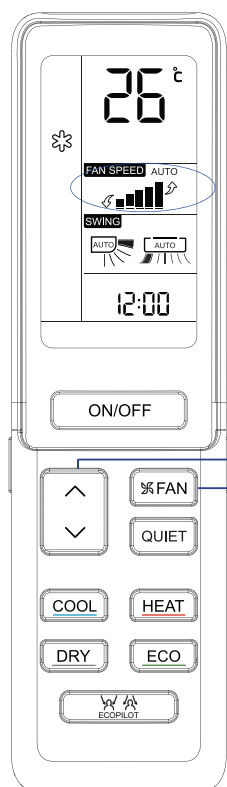

- 1 Nastavení požadované teploty vzduchu
Stiskněte tlačítko teploty TEMP
- △ Každým stisknutím tlačítka změňte nastavení teploty o 0.5 °C (zvýšíte).
 - ▽ Každým stisknutím tlačítka změňte nastavení teploty o 0.5 °C (snížíte).

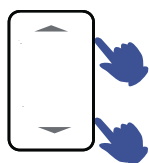

Jednotka sepne a začne upravovat teplotu v místnosti tak aby dosáhla požadované teploty viz LCD displej ovladače.

2 Nastavení otáček ventilátoru



Stiskněte tlačítko FAN, pro nastavení otáček ventilátoru vnitřní jednotky. Nastavení bude při každém stisknutí jiné a to následující dle obr. níže a zobrazení.



Po nastavení stupně otáček ventilátoru, bude jednotka s tímto nastavením pracovat. Automatické otáčky ventilátoru (AUTO), znamenají, že vnitřní jednotka automaticky nastaví otáčky dle aktuální teploty vzduchu v místnosti a Vámi požadované / nastavené dálkovým ovladačem.

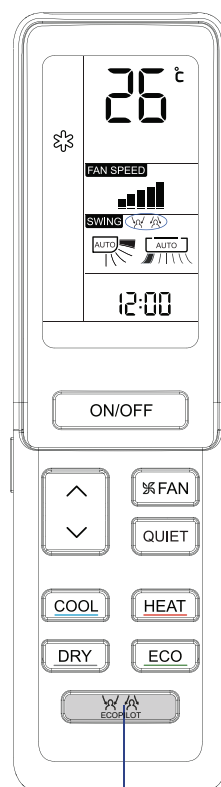

1 Funkce ECOPILOT

Stisknutím tlačítka ECOPILOT se bude měnit nastavení dle následujícího zobrazení.

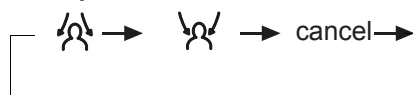

Můžete si vybrat, zda-li si přejete aby jednotka směřovala proud vzduchu na Vaši osobu nebo jej směřoval mimo pobyt Vaší osoby.

POZNÁMKA:

Sensor pohyb využívá pro detekování změn změnu infračerveného světla emitovaného lidským tělem. V případě splnění níže uvedených podmínek může být detekce zhoršena:

- vysoká teplota vzduchu v místnosti blízká teplotě lidského těla
- osoba je velmi oblečená nebo leží na břiše nebo zádech
- častý pohyb zvířat nebo jiných předmětů jako záclony apod. vlivem průvanu
- levá a pravá lamela jsou odchýleny do prava
- jednotka je instalována ze stran příliš blízko k okolním stěnám
- přímé sluneční záření do místnosti
- jednotka pracuje v místnosti, kde je výrazný výkyv vnitřní teploty

Pokud bude osoba na rozhraní dvou nebo tří cílových prostorů pro směrování proudu vzduchu, bude směr proudu vzduchu směřován do těch to dvou prostorů, nebo bude rozdělen. Pro směrování mimo osobu bude proudu vzduchu směřován mimo tyto dva prostory.

Provoz / ovládání

Provoz funkce ECOPILOT

Sensor pohybu a přítomnosti osob

1. Funkce sledování „Follow“: Detekuje místo přítomnosti osoby a řídí lamely tak, aby proud vzduchu směřoval do místa pobytu osoby. Pokud jsou detekovány dvě os. v různých místech, proud vzduchu se bude střídavě směřovat mezi tato dvě místa s ustálením 15 s. Pokud je detekováno více osob na 3 a více místech, levá a pravá lamela budou v kontinuálním pohybu po šířce jednotky.

Funkce zamezení „Avoid“: Jednotka detekuje osobu v určitém místě a nastaví lamely tak, aby proud vzduchu směřoval mimo toto místo. Pokud jsou detekovány 3 a více osob v různých místech, lamely budou v kontinuálním pohybu.

Poznámka:

1) Pokud je přítomno více osob nebo je osoba v častém pohybu a přechází nebo jsou osoby na rozhraní směrových pásem a nastavení je sledovat „follow“, budou lamely v kontinuálním pohybu „swing“.

2) Ať je nastavení logiky sledovat nebo zamezit „follow“ nebo „avoid“. Vždy po tomto nastavení bude nějakou dobu trvat, než jednotka přesně zaznamená místo osoby a přizpůsobí tak lamely.

3) Pokud z nějaké důvodu jako je například nastavená teplota, teplova vzduchu v místnosti, tvar místnosti, rychlost otáček ventilátoru apod. nemůže proud vzduchu dosáhnout požadovaného nastavení, použijte manuální nastavení na dálkovém ovladači.

4) Nastavením funkce zdravého proudu vzduchu při povolené funkci ecopilot (vč. „follow/avoid“) dojde k ukončení činnosti této funkce.

5) Nastavení vertikálního směru proudu vzduchu při zapnutí funkce ecopilot je možné bez dopadu na funkci, jelikož funkce ecopilot neřídí vertikální lamely.

6) Pokud je vertikální lamela nastavena ve funkci pohybu „swing“ a zapnete funkci ecopilot, dojde k jejímu nastavení do střední „normální“ polohy.

2. Pokud je zapnuta funkce ecopilot a jednotka delší dobu nedetekuje, žádné osoby (nejméně 20 min), přejde jednotka automaticky do funkce úspory (energy saving). V této funkci se sníží provozní rychlost ventilátoru a také frekvence kompresoru pro nižší výkon. Jakmile funkce opět detekuje přítomnost osoby dojde k ukončení v provozu úspora.

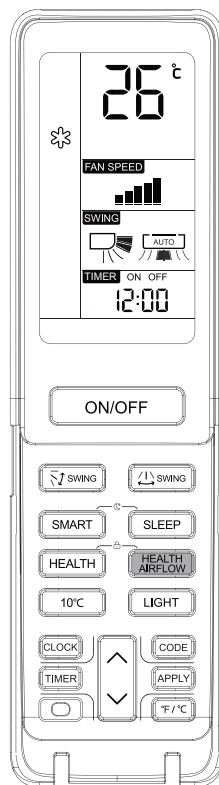

3. Při zapnutí funkce ecopilot, měří jednotka v reálném čase počet osob a jejich činnost včetně pohybu. Je nastavován automaticky výkon jednotky a stupně otáček ventilátoru v závislosti na činnosti. Při funkci vytápění a vysokém pohybu osoby v místnosti, je výkon jednotky snížen vč. stupně otáček ventilátoru; při snížení pohybu a počtu osob se výkon a otáčky ventilátoru opět zvýší, ale nikdy nemohou překročit nastavení ovladače. U funkce chlazení je funkce analogická s převrácenou logikou.

Zdravý proud vzduchu (Health airflow)



HEALTH AIRFLOW

Nastavení funkce zdravého proudu vzduchu

- 1). Stiskněte tlačítko Health Airflow.  toto je ozobrazení na displeji a je zajištěno zamezení přímého vlivu upraveného vzduchu na lidské tělo.
- 2). Opětovným stisknutím tlačítka  toto je ozobrazení na displeji a je zajištěno zamezení přímého vlivu upraveného vzduchu na lidské tělo.

HEALTH AIRFLOW

Zrušení funkce zdravého proudu vzduchu opětovným stisknutím tlačítka

Opětovným stisknutím tlačítka budou obě mřížky vstupní a výstupní otevřeny a jednotka bude v činnosti jako před nastavením této funkce. Po vypnutí jednotky se výstupní mřížka uzavře.



Upozornění:

Je zakázáno nastavovat manuálně otevření jednotky. Při manuálním nastavení může být pohyb a nastavení nepřesné. Následně je nutné jednotku vypnout, vyčkat 3 minuty a opět zapnout.

Ovladač si pamatuje poslední nastavení jednotky.

Stačí pouze jednotku znovu zapnout a uvede se do posledního známého nastavení.

Pozn.

1. Po nastavení této funkce je pozice lamel pevně nastavená.
2. Při provozu vytápění je nastavení  vhodnější.
3. Při provozu chlazení je nastavení  vhodnější.
4. Při dlouhodobém provozu jednotky ve funkci chlazení nebo odvlhčování a vysoké relativní vlhkosti se mohou na výstupní lamely objevit kapičky vody.
5. Nastavte správné otáčky ventilátoru a směro vzduchu podle aktuálních podmínek v místnosti.

Provoz / ovládání

Pohyb lamel (SWING)

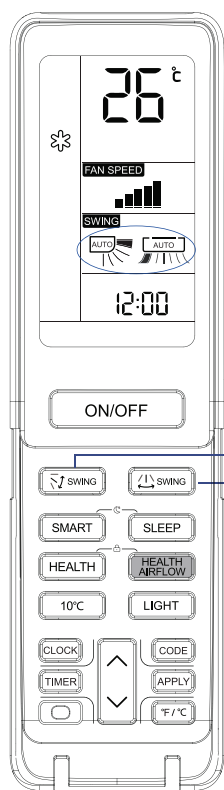

1 Nastavení vertikálního směru

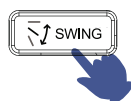

Každým stisknutím  tlačítka bude směr proudu změněn dle zobrazení na displeji viz níže v závislosti na provozním módu jednotky

Chlazení / odvlhčování:



Vytápění:



Chytrý provoz SMART:



Výchozí nastavení

2 Nastavení horizontálního směru



Stisknutím tlačítka  bude nastavení lamel dle zobrazení na ovladači viz obr. níže.

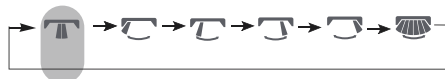

Výchozí stav

- Pokud bude vysoká vlhkost vzduchu, může se na výstupu vzduchu a lamele objevit zkondenzovaná voda.
- Při provozu chlazení/odvl. není doporučeno dlouhodobě udržovat nastavení lamely ve spodní pozici. Může začít kondenzace vodní páry na lamele.
- Při provozu chlazení doporučujeme směřovat lamelu vzhůru, jelikož díky fyzikálním vlastnostem bude vzduch pozvolna padat do pásma pobytu osob.

Funkce časovač provozu (TIMER)

Set Clock correctly before starting Timer operation. You can let unit start or stop automatically a following times: Before you wake up in the morning, or get back from outside or after you fall asleep at night.

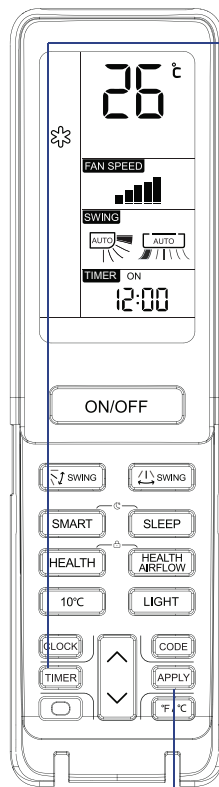

1 Vyberte typ, který si přejete



Výběr zapnutí časovače

Zobrazení na ovl.: "TIMER ON" bude blikat



Výběr vypnutí časovače

Zobrazení na ovl.: "TIMER OFF" bude blikat

2 Nastavení času

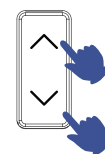

Každým stisknutím tlačítka se čas zvýší / sníží o 1 min. Dlouhým stisknutím tlačítka bude změna rychlejší. Nastavení je dostupné v 24 h.

3 Potvrzení nastavení



Po skončení výběru potvrďte nastavení stisknutím tlačítka APPLY

ON nebo OFF přestane na ovladači blikat.

Pro zrušení časovač stačí několikrát stisknout tlačítko TIMER a do té doby, než zmizí nápis TIMER na ovladači.

Provoz / ovládání

Funkce komfortního spánku SLEEP

Pro Váš pohodový a ničím nerušený spánek doporučujeme stisknout tlačítko SLEEP a jednotka bude v provozu v tichém provozním módu s ohledem na útlum tepelné zátěže během noci.

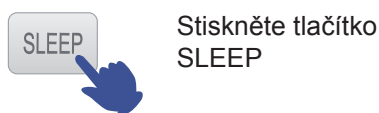
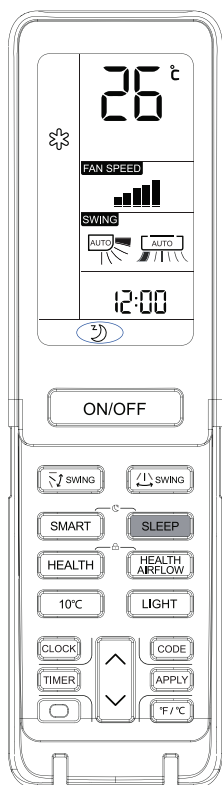

Stiskněte tlačítko SLEEP

Provozní mód

1. Chlazení / odvlhčování

Po 1 hodině od zapnutí funkce SLEEP bude nastavená teplota zvýšena o 1 °C oproti výchozí nastavené teplotě při zapnutí funkce. Po další hodině opět bude teplota zvýšena o 1 °C. Následně bude jednotka v provozu 6 hodin a následně se vypne. Zvýšením nastavené teploty je docílen klidnější spánek, který není rušen velmi nízkou teplotou.

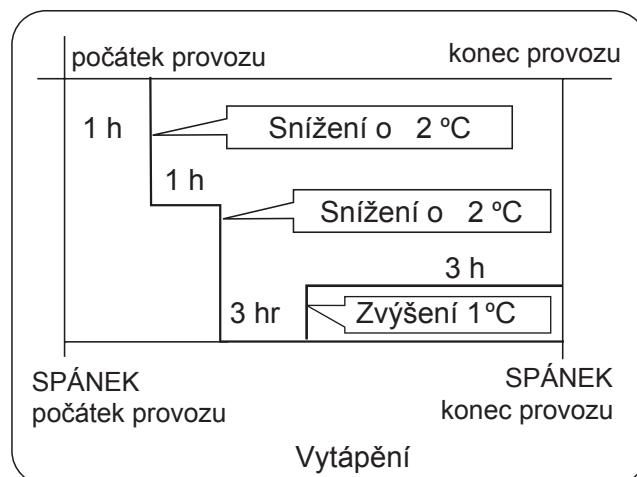

3. Chytrý provoz SMART

Jednotka je v provozu ve funkci SLEEP přizpůsobená automaticky k vybranému provoznímu módu.

4. Doba provozu funkce sleep je nastavena na 8 hodin a není možné ji upravit. Pokud je nastaven provoz časovače není možné funkci sleep uvést k provozu.

Po uvedení funkce sleep do provozu a spuštění funkce časovače, bude funkce sleep zrušena.

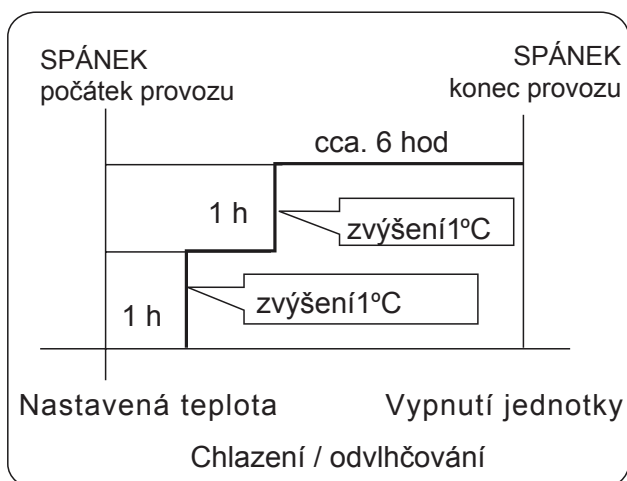

2. Vytápění

Po jedné hodině provozu od zapnutí funkce sleep bude nastavená teplota o 2 °C nižší oproti výchází teplotě. Po další 1 hodině provozu bude teplota snížena o další 2 °C. Po dalších 3 hodinách provozu bude teplota zvýšena o 1 °C a následně za poslední časový úsek 3 hodin jednotka vypne. Nižší teplota v místnosti má za následek komfortnější spánek a snížení spotřeby energie.

Funkce automatického restartu a ochrany kompresoru

K zamezení nadměrnému zatěžování kompresoru častými starty a přepínáním provozu je jednotka vybavena 3 minutovou ochranou. Tzn., že po uvedení jednotky do provozu a splnění podmínek bude trvat 3 minuty než se sepne kompresor. Stejně tak při změně provozního módu. Jednotka je vybavena funkcí auto-restartu po výpadku napájení, která umožňuje po obnovení napájení návrt jednotky do posledního známého nastavení a provozu.

Pozn. k funkci automatického restartu

Tuto funkci nastavíte stisknutím tlačítka sleep 10x po dobu 5 sekund se směřováním na jednotku. Pokud uslyšíte jednotku 4x pípnout funkce je nastavena. Vypnutí funkce je analogické a jednotka vypnutí funkce potvrdí dvojím pípnutím.

Provoz / ovládání

Chytrý provoz SMART

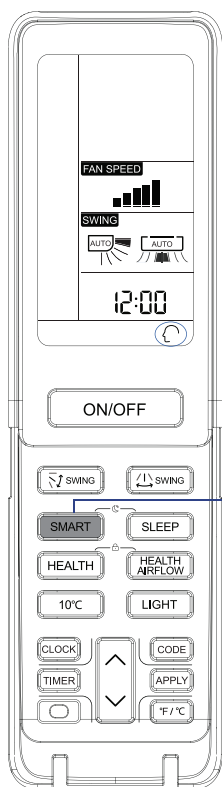

(Tato funkce není na některých modelech dostupná)

Jedním tlačítkem můžete získat pohodlnou místnost! Klimatizační jednotka může za Vás rozhodnout o vnitřní teplotě a vlhkosti a provést patřičné nastavení provozu.

 Zpanutí funkce SMART

Tlačítkem ON/OFF jednotku zapnete
Tlačítkem SMART “” zapnete tuto funkci a zobrazení na displeji ovladače je viz výše.

- SMART FRESH
- SMART Odtávání
- SMART Otáčky ventilátoru
- SMART Ventilátor + health
- SMART Odvlhčování
- SMART SOFT
- SMART Řízení teploty

 nebo  SMART stops

Při chlazení, odvlhčování a vytápění stiskněte tlačítko SMART pro vstup do této funkce. Při této funkci bude jednotka sama rozhodovat o provozním módu a nastavení.

Opuštění provozu SMART provedete opětovným tlačítkem COOL? HEAT nebo DRY.

Provoz s úsporou energie ECO

Automatické nastavení dle okolní teploty pro maximální úsporu energie.

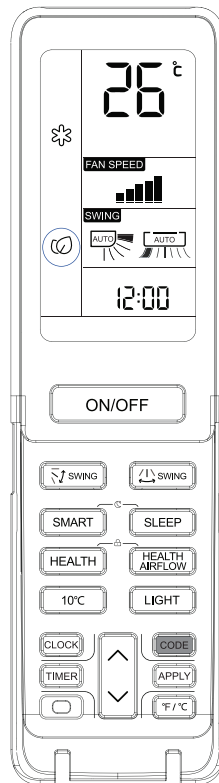

Stiskněte tlačítko ECO “” zobrazení na dálkovém ovladači je viz výše.

Jednotka bude v provozu v úsporném režimu.

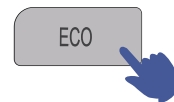

Opětovným stisknutím tlačítka ECO symbol  zmizí a tento provoz je zrušen.

- Úsporný provoz je dostupné pouze pro módy chlazení, vytápění a odvlhčování. V případě, že je tento provoz vybraný, jeho ukončení provedete stisknutím tlačítka mute, sharp, nebo sleep.
- Po zapnutí této funkce, bude jednotka automaticky kontrolovat nastavenou teplotu a tedy i spínání kompresoru, které může být v nesouladu s požadavky uživatele.
- Tato funkce je efektivní především po dlouhé době provozu při ustálené vnitřní teplotě (cca 2 hod.)

Provoz / ovládání

Funkce HEALTH

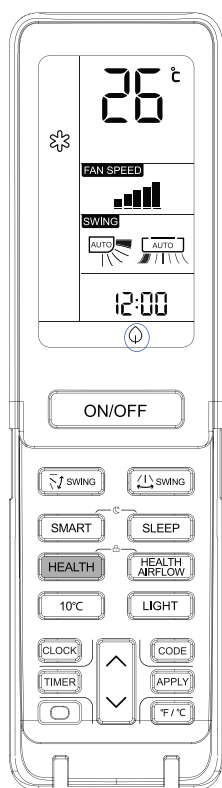

Generátor vodních molekul může vytvářet mnoho iontů a zajistit tak funkci ionizátoru vzduchu. Tato funkce zajišťuje ničení bakterií ve vzduchu a zajišťuje také rychlejší sedimentaci prachu čímž napomáhá celkově k čistému vzduchu včetně částečné návratnosti vlhkosti do cirkulačního vzduchu.

Stiskněte tlačítko HEALTH

Zobrazení na ovl.



Opětovným stisknutím tlačítka funkci vypnete.

Při provozu ventilátoru vnitřní jednotky je funkce HEALTH dostupná při jakémkoliv provozním módu. Pokud ventilátor vnitřní jednotky nebude v provozu, symbol funkce HEALTH bude svítit, ale ionizátor nebude generovat žádné ionty.

Provoz ON/OFF a testovací provoz

ON/OFF Provoz:

- Tuto funkci použijte pouze pokud nemáte dálkový ovladač nebo je poškozen, použijte nouzové tlačítko na jednotce, jednotka se spustí automaticky.
- Pokud stisknete nouzové tlačítko, jednotka pípne což znamená, že se zapnula do provozu v posledním známém nastavení.
- Pokud je nouzové tlačítko stisknuto poprvé a jednotka zapne takto poprvé, bude spuštěna v následujícím nastavení

	Teplota v místnosti	Cílová teplota	Časovač	Ot. vent.	Provozní mód
Nad	24 °C	24 °C	Ne	AUT	Chlazení
Pod	24 °C	24 °C	Ne	AUT	Vytápění

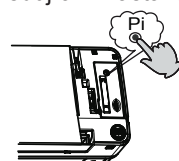

- Není možné změnit přednastavený provoz při zapnutí nouzovým tlačítkem.

Testovací provoz.

Pro tento provoz použijte nouzové tlačítko

- Použijte tuto funkci pouze v případě, že je vnitřní teplota v místnosti pod 16 °C. Nepoužívejte tuto funkci při normálních podmínkách!
- Kontinuálně držte tlačítko po dobu 5 sekund. Následně uslyšíte dvojí pípnutí jednotka tlačítko pustíte. Jednotka začne chladit s vysokými otáčkami.

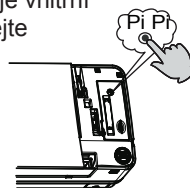

Vložení baterií

1



Odejměte kryt baterií

2



Vložte baterie viz obr. 2 R-03 baterie. ujistěte se, že jsou baterie vloženy dle obr. na ovladači a viz vlevo s korespondencí na "+"/"-";

3



Po zandání baterií opět upevněte jejich kryt.

DŮLEŽITÉ INFORMACE TÝKAJÍCÍ SE POUŽITÉHO CHLADIVA



Obsahuje fluorované skleníkové plyny které jsou součástí Kjótského protokolu. Nikdy nepouštěte do atmosféry. Typ chladiva:R32
GWP* hodnota:675
GWP=potenciál globálního oteplování
Vyplňte po instalaci nesmazatelným fixem,
1. Náplň (hmotnost) chladiva z výroby
2. Hmotnost přidaného chladiva při instalaci
1+2. Součet hodnot 1 a 2 v kg.
na samolepící štítek dodávaný v balení jednotky.
Vyplněný štítek musí být nalepen v těsné blízkosti servisního plnicího místa chladiva, tedy u uzavíracích ventilů.
A Obsahuje fluorované skleníkové plyny, které jsou součástí Kjótského protokolu
B Náplň (hmotnost) chladiva z výroby (uvedeno na štítku jednotky)
C Hmotnost přidaného chladiva při instalaci
D Celková hmotnost chladiva v okruhu
E Venkovní jednotka
F Nádobka chladiva a plnicí ventil

PROHLÁŠENÍ O SHODĚ

KLIMA:T1 Napájení:230V

CE

Veškeré modely jsou v souladu s evropskými normami:

- Směrnice o nízkém napětí 2006/95/EC
- Elektromagnetická kompatibility 2004/108/EC

ROHS

Výrobky splňují požadavky uživatelského nařízení 2011/65/EU Evropského parlamentu a rady o omezení používání některých nebezpečných látek v elektrických elektronických zařízeních (Nařízení EU RoHS) WEEE

V souladu s nařízením č. 2012/19/EU Evropského parlamentu tímto informujeme uživatele o požadavcích na likvidaci elektrických a elektronických zařízení.

POŽADAVKY NA LIKVIDACI:



Vaše klimatizační jednotka je oznašeno tímto symbolem. Znamená to, že elektrické a elektronické výrobky nesmí být míchány do běžného komunálního odpadu. Nepokoušejte se demontovat systém svépomocí: demontáž klimatizační jednotky, chladivového okruhu a likvidace oleje musí být provedena kvalifikovaným odborníkem s platným povolením dle místní vyhlášky, nařízení, zákonů a norem. Klimatizační jednotka musí být umístěna do speciálních sběrných dvorů k tomu určených. Zajištěním správné likvidace tohoto produktu napomůžete ke zlepšení životního prostředí a k lepšímu lidskému zdraví. Pro více informací kontaktujte instalační firmu nebo místní organizace. Baterie musí být z ovladače vyjmuty a vloženy do příslušných sběrných nádob dle platných norem, zákonů a vyhlášek.

Dovozce - společnost :

SOKRA s.r.o je účastníkem zpětného sběru elektroodpadu.



!! Upozornění !! Dle zákona č.185/2001Sb. o odpadech, musí být každé zařízení opatřeno štítkem dovozce, které naleznete jako součást odávky zařízení.

Likvidace obalu vaší nové klimatizace

Veškeré obalové materiály na klimatizačním zařízení mohou být bez obav zlikvidovány. Krabice může být rozbita nebo rozřezána na malé kousky a uložena do sběrných nádob na papír nebo odvezena do sběrných surovin. Plastový obal klimatizace je vyroben z polyethylenu a polyethylenová pěna neobsahuje chlór. Všechny druhotné suroviny mohou být odevzdány do sběrných surovin k dalšímu zpracování. Dovozce – společnost: SOKRA s.r.o je účastníkem sdruženého plnění EKO-KOM-obaly.



Instalace vnitřní jednotky

Nezbytné nářadí pro instalaci

- Šroubováky
- Štípačky
- Pilka na železo
- Vrtačka s nástavci
- Klíč (17,19 and 26 mm)
- Detektor úniku chladiva nebo mýdlový roztok
- Momentový klíč (17 mm, 22 mm, 26 mm)
- Řezačku potrubí
- Kalíškováč
- Nůž
- Metr pásmo
- Vykrúžovák, vodováha

Výběr instalačního místa

- Instalační místo by mělo být pevné, bez možností přenášení vibrací a bez možnosti poškození okolními vlivy.
- Instalační místo nesmí být nikterak ovlivňováno okolními vlivy jako teplo, chlad, vlhko, elektromagnetické záření apod.
- Z instalačního místa musí být co nejjednodušší odvod kondenzátu pokud možno gravitační metodou do venkovního prostředí.
- Distribuce vzduchu by z takového místa měla být snadná.
- Místo s optimálním dosahem / připojením napájení jednotky.
- Instalační místo nesmí být v žádném případě ovlivňováno elektromagnetickým zářením od TV, nebo signálem od Wifi, fluoreskující lampou apod.
- Dálkový ovladač může být upevněn na zdi, a takové místo musí také odpovídat výše uvedeným požadavkům.

Napájení

- Před připojením napájení do jednotky se vždy přesvědčte multimetrem že je napájení v pořádku a v souladu s požadavkem 220V/1f/50Hz
- Typ napájení je vždy uveden také na štítku jednotky.
- Napájení by mělo být opatřeno samostatným jističím prvkem a být samostatné.
- V případě, kdy dodávaný napájecí kabel není dostatečně dlouhý, nikdy jej nezkracujte ale použijte nový s odpovídající vzdáleností.

Příslušenství v balení

Dálkový ovladač (1)	Hadice odvodu kondenzátu (1)
Baterie AAA 2)	Hmoždinka (4) Ø4X 25 Šroub (4)
Montážní plech (1)	Filtr vzduchu (volitelný) (1)

Výběr dimenze potrubí

09K 12K	Kapalinové pot.	Φ 6.35x0.8mm
	Sací potrubí	Φ 9.52x0.8mm
18K	Kapalinové pot.	Φ 6.35x0.8mm
	Sací potrubí	Φ 12.7x0.8mm
24K	Kapalinové pot.	Φ 9.52x0.8mm
	Sací potrubí	Φ 15.88x1.0mm

Vzdálenost potrubí mezi vnitřní a venkovní jednotkou by měla být min. 3 m

Jednotka obsahuje chladivo R32.

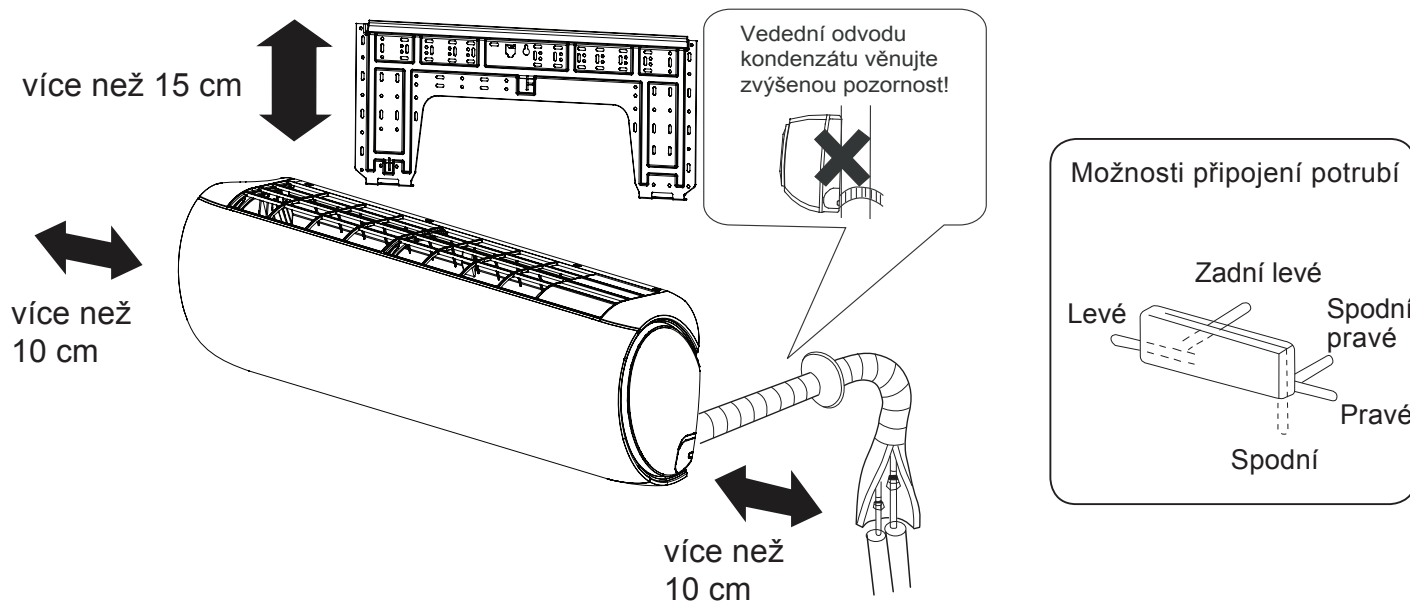

Vzdálenost mezi jednotkou a podlahou (převýšení) by měla být větší než 2 m. Vždy zkontrolujte zakoupený model jednotky. Výše uvedený obrázek je ilustrativní.

Instalace vnitřní jednotky

1 Upevnění montážního plechu na stěnu

Upevnění montážního plechu

1. Montážní plech by měl být upevněn na pevné stěna, ve vodorovné poloze. Nejprve plech podržte na požadovaném místě a upevněte jej jedním / dvěma šroubem(y).
2. Pomocí vodováhy znovu zkontrolujte zda-li je plech přesně ve vodorovné poloze. Jakmile plech do této polohy upravíte pevně plech připevněte na zeď pomocí vhodných šroubů / vrutů apod.
3. Pomocí metru si odměřte střed otvoru pro potrubní vedení viz rozměry na obr. níže.
4. Na montážním plechu naleznete uvedené vzdálenosti od okolních předmětů, resp. požadovaný volný prostor pro snadné upevnění jednotky na montážní plech. Na plechu je také uvedený střed jednotky pro snadnou montáž a odměření.
5. Věnujte těmto rozměrům pozornost, jelikož jednotky Dawn mají pohyblivý čelní panel, který vyjíždí směrem vzhůru z jednotky a pokud plech upevníte příliš blízko ke stropu nebo jiné překážce dojde k jeho plnému neotevření apod.

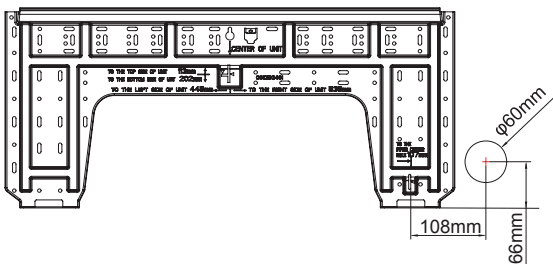

2 Tvorba otvoru pro potrubní vedení

- Vytvořte otvor (díru) ve stěně o průměru 70 mm viz náčrtek se spádem ven
- Po tvorbě otvoru umístěte plastový kryt prostupu, který je součástí balení

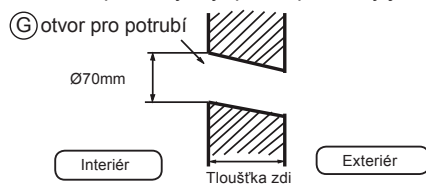

3 Instalace vnitřní jednotky

Drawing of pipe

[Zadní vedení]

- Umístěte a natáhněte potrubí včetně kabelů a odvodu kondenzátu a pevně tento svazek stáhněte vhodnou páskou

[Levé • Levé-zadní vedení]

- V případě připojení potrubí z levé strany nejprve nožem opatrně odstraňte z jednotky plastový kryt prostupu do jednotky (levý)
- V případě levého-zadního vedení je nutné nejprve opatrně ohnout potrubí jednotky do požadované polohy max. do polohy označené na tepelné izolaci.

1. Vložte potrubí kondenzátu do tepelné izolace ve vnitřní jednotce.
2. Vložte kabel pro napájení a komunikaci od venkovní jednotky ze zadu do vnitřní jednotky a protáhněte jej ke svorkovnici a zapojte.
3. Pro připojení Cu potrubí použijte vhodné těsnící materiály na dosedací plochy obou potrubí a pod matiči a potrubí upevněte. Potrubí pevně dotáhněte a opatřete tepelnou izolací!

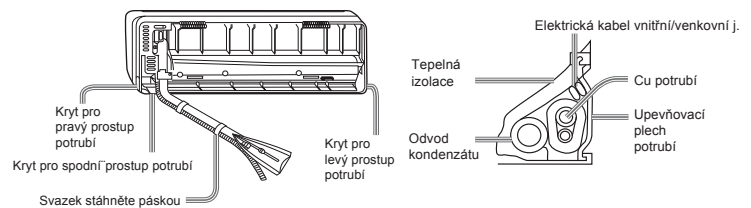

- Elektrický kabel musí být pevně upevněn k celému potrubnímu vedení, tak aby jej nebylo možné vytáhnout.

[Jiný směr připojení vedení]

- Pokud máte jiný než standardní směr vedení propojení. Odstraňte příslušnou plastovou krytu prostupu pro potrubí do jednotky a potrubí vnitřní jednotky opatrně ohněte dle zásad do požadované polohy.
- Vždy nejprve upevněte kabel mezi vnitřní a venkovní jednotkou a následně ostatní periferie a vše důsledně upevněte a opatřete tepelnou izolací.

Upevnění jednotky

- Vnitřní jednotku umístěte na horní závěsné úchyty montážního plechu. Ujistěte se, že jednotka je upevněná správně.
- Pro pevné upevnění vnitřní jednotky na montážní plech je nejprve nutné jí nadzvednout a následně zacvaknout směrem dolů na plech. montážní plech

Odejmutí jednotky

- Pro odejmutí jednotky z plechu, je postup opačný než při upevnění a to tak, že jednotku nadzvihnete a pohybem viz níže jí odtáhnete od plechu a následně zvednete z horních chytů.

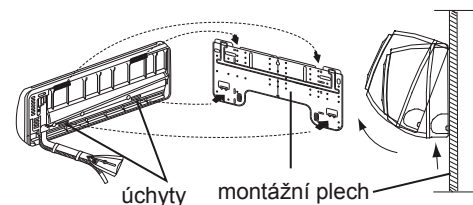

4

Elektrické zapojení kabelu

Odstranění krytu svorkovnice

- V pravém spodním rohu vnitřní jednotky je umístěn plastový pohledový kryt, který odejměte a následně musíte odejmout kryt svorkovnice. Celkem vše dva šrouby.

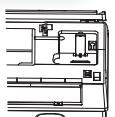

Připojení kabelu před instalací vnitřní jednotky

1. Kabely protáhněte s potrubím do jednotky ze zadní strany.
2. Respektive kabel je připravený na místě budoucí instalace jednotky

Připojení kabelu před instalací vnitřní jednotky

- Kabel přivedený po potrubí protáhněte připraveným prostorem ke svorkovnici.
- Povolte šrouby na svorkovnici a kabel řádně upevněte dle uvedených barev, popisů a schématu níže.
- Kabel po kabelu (vodič kabelu) volně zatáhněte a zkontrolujte tak jejich řádné upevnění ve svorkovnici.
- Po kontrole řádného upevnění vždy zavřete a přišroubujte kryt svorkovnice vč. pohledového plastu.

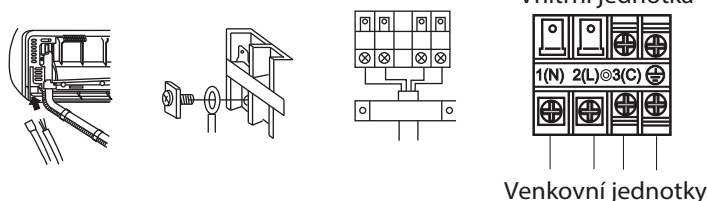

Pozn.:
Před zapojením kabelu a jeho oživení se 100 % ujistěte, že máte kabely správně zapojené v souladu s předpisy a zapojení je stejné na venkovní jednotce, na vnitřní jednotce i na hlavním přívodu. V opačném případě může dojít i k poškození zařízení.

Specifikace kabelu	$\geq 4G0.75mm^2$
--------------------	-------------------

1. Pokud je používána dodávaná zástrčka na konci kabelu u jednotky a dojde k jejímu poškození je nutné ji vyměnit odpovídajícím pracovníkem typ: H05RN-F H07RN-F.
2. Na elektronické desce je pojistka. Pokud je pojistka poškozená vyměňte ji za novou T. 3.15A/250VAC (vnitřní)
3. Veškeré kabelové provedení musí být v souladu s normami.
4. Po zapojení a instalaci musí být vždy snadno přístupné vypnutí napájení k zařízení.

5 Instalace napájení

- Napájení musí být samostatné pro klimatizační jednotku.
- V případě, že bude jednotka instalována ve vlhkém prostředí instalujte vždy proudový chránič na přívod jednotky.
- Napájení jednotky musí být vždy osazeno odpovídajícím jističím prvkem.

6 Instalace potrubí

- Zkracování potrubí musí být provedeno rezačkou a veškeré otřepy musí být odstraněny.
- Následně je nutné srazit hrany, osadit matici ap. rovést šroubovaný spoj.

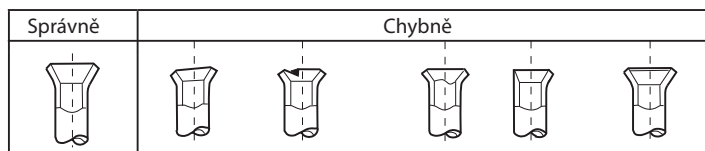
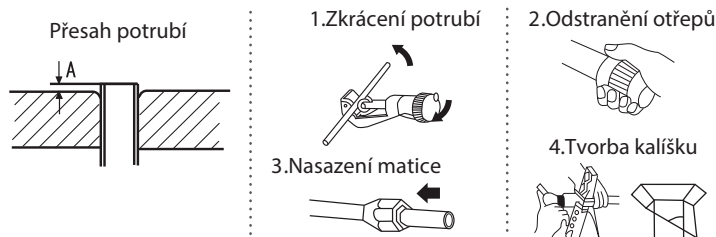

7 Odvod kondenzátu

- Instalace odvodu kondenzátu musí být jednoduchá, se spádem.
- Nikdy neinstalujte odvod kondenzátu viz obr. níže.

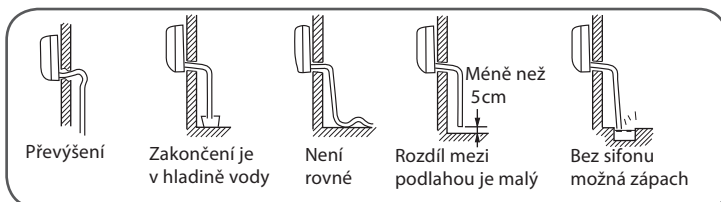

- Po instalaci odvodu kondenzátu vždy nejdříve čistou vodu vyzkoušejte jeho funkčnost a těsnost.
- Pokud je potrubí odvodu kondenzátu vedeno v místnosti, vždy jej opatřete tepelnou izolací pro zamezení vzniku kondenzace vodní páry.

8 Chybové hlášky

Chybová hláška	Popis chyby	Možná příčina
E1	Chyba teplotního čidla vnitřního vzd.	Chybně zapojené / nezapojené
E2	Chyba teplotního čidla výměníku	Poškozené čidlo Poškozená el. deska
E4	Chyba EEPROM vnitřní jednotky	Chyba čtení EEPROM Poškozená EEPROM Poškozená el. deska
E7	Chyba komunikace mezi vnitřní a venkovní jednotkou	Chybné zapojení kabelů mezi vnitřní a venkovní jednotkou Poškozená el. deska
E14	Chyba ventilátoru vnitřní jednotkou	Poškozený motor ventilátoru Chybně zapojený/nezapojený konektor na el. desce Poškozená el. deska

9 Kontrola instalace a provozní test

- Před předáním jednotky vždy důkladně informujte zákazníka jak ovládat klimatizační jednotkou.





Kontrolní body testu

Označte jednotlivé body níže

- Kontrola úniku chladiva potrubní vedením
- Připojení potrubí je opatřeno tepelnou izolací?
- Propojovací kabel je správně upevněný ve svorkovnici vnitřní a venkovní jednotky bez možnosti vypadnutí?
- Napájecí kabel venkovní jednotky je řádně upevněn a zapojen?
- Je správně instalovaný odvod kondenzátu bez úniků?
- Je zapojené zemění jednotky? (vodič)
- Je vnitřní jednotka bezpečně a řádně upevněna?
- Je napětí v napájecím kabelu v odpovídajícím rozmezí?
- Je při provozu slyšet nadměrný hluk?
- Displej jednotky normálně svítí?
- Je výkon chlazení a vytápění dle standardů? Sací tlak / výp. teplota?
- Je regulace jednotky dle nastavené a aktuální teploty v místnosti normální?

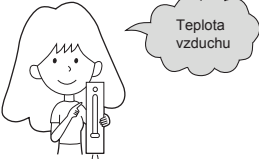
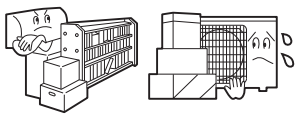
Údržba

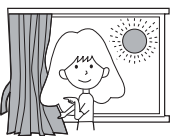
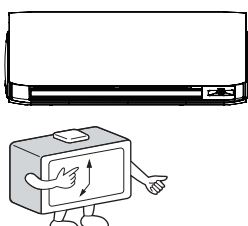
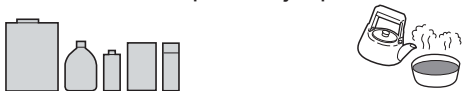
Chytré používání klimatizační jednotky

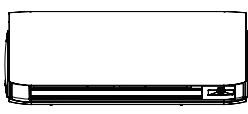
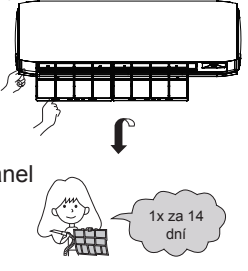
<p>Vždy nastavte správnou teplotu v místnosti</p> 	<p>Nikdy nezakrývejte vstup / výstup vzduchu jednotky</p> 	<p>Dálkový ovladač</p>  <p>Nepoužívejte vodu ani vlhčené ubrusky pro čištění ovladače.</p>	<p>Vnitřní strana jednotky</p>  <p>Pro očištění jednotky použijte měkký vlhký hadřík. Při silném znečištění použijte vodu s neutrálním detergentem.</p>
<p>Během provozu jednotky uzavřete okna a dveře a snižte přímé sluneční záření</p> 	<p>Využívejte časovač</p> 	<p>Toto nepoužívejte pro čištění!</p>  <p>Ředidlo, benzín, chemické přípravky a rozpouštědla. Teplá voda více jak 40 °C může zapříčinit zbarvení barevnosti plastů</p>	
<p>Pokud jednotka není dlouhodobě v činnosti vypněte napájení</p> 	<p>Využívejte směrové lamely</p> 	<p>Čištění vzduchového filtru</p> <ol style="list-style-type: none"> 1 Stisknutím tlačítka SMART po dobu 5 s částečně zvednete panel 2 Otevřete panel rukou a při tom jej přidržujte a podepřete 3 Vyjměte filtr 4 Vyčistěte filtr 5 Umístěte filtr 6 Odejměte podpěru panelu. 7 Dlouhým stisknutím tlačítka SMART panel provede uzavření jednotky.  <p>1x za 14 dní</p>	

Výměna vzduchového filtru

1. Otevřete čelní panel

Stisknutím tlačítka SMART po dobu 5 s částečně zvednete panel

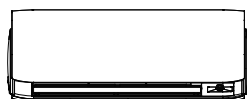

2. Vyjměte filtr z jednotky

Pomalým táhnutím vyjměte filtr z jednotky

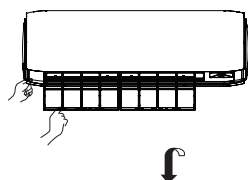

Vycvaknutím vyjměte filtr vzduchu



3. Vložte nový filtr

Pomalým zacvaknutím opět vložte na stejné místo nový filtr vzduchu



4. Filtr vzduchu vraťte do jednotky

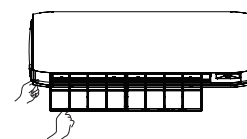

UPOZORNĚNÍ:

Při použití fotokatalistického filtru je jeho pozice taková, že jeho černá strana směřuje do jednotky. Zelená strana bakteriálního filtru směřuje z jednotky a bílá strana do jednotky.

5. Zavřete panel jednotky

Dlouhým stisknutím tlačítka SMART panel provede uzavření jednotky.

Poznámka:

- Fotokatalistický filtr musí být vystaven slunečnímu záření každých 6 měsíců.
- Bakteriální filtr není zapotřebí měnit, je navržen pro dlouhou dobu provozu. Pouze je nezbytné z něj vždy odstranit nanesený prach.
- Bakteriální filtr by měl být vždy v suchu a chladu bez dopadu slunečního záření. V opačném případě ztrácí svoji funkci.

⚠ UPOZORNĚNÍ

Pokud nastane neočekávaná událost nebo ucítíte zápach z klimatizace. Okamžitě zařízení vypněte a zavolejte servis.



OFF



DOPORUČENO

Používejte samostatné napájení s jističem jen pro klimatizační zařízení.

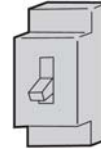

Kompletně zasuňte zástrčku do zásuvky.



DOPORUČENO

Použijte správné napájecí napětí



DOPORUČENO

Nepoužívat prodlužovací kabely pro napájení klimatizace.



ZAKÁZÁNO

Nepoužívejte napájecí kabel stočený do svazku.

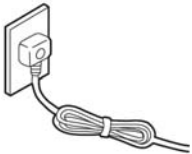

ZAKÁZÁNO

Dbejte na napájecí kabel, aby nedošlo k jeho poškození.

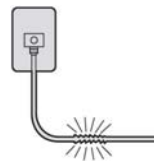

ZAKÁZÁNO

Nevkládejte žádné předměty do vstupu nebo výstupu vzduchu

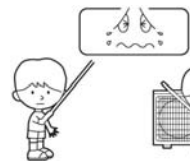

ZAKÁZÁNO

Nezapínejte a nevypínejte zařízení vytážením ze zásuvky.



ZAKÁZÁNO

Zabezpečte, aby vzduch z klimatizace nefoukal na lidi, především pak na děti.



ZAKÁZÁNO

Nesnažte se zařízení opravit nebo upravovat vlastními silami.



⚠ VAROVÁNÍ

Nepoužívejte pro účely skladování potravin, uměleckých děl, přesných zařízení apod.



ZAKÁZÁNO

Občas vyvětrejte, speciálně pokud používáte plynové spotřebiče.

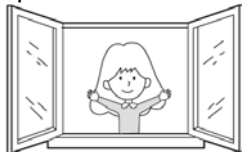

DOPORUČENO

Nepoužívejte nouzové tlačítko, pokud máte vlhké ruce.

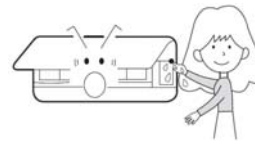

ZAKÁZÁNO

Neinstalujte zařízení v blízkosti topných těles a hořáků.



ZAKÁZÁNO

Zkontrolujte, zda jsou v pořádku podstavce pod venkovní jednotkou.

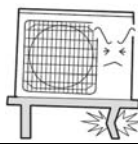

ZAKÁZÁNO

Při čištění nelijte vodu na zařízení.

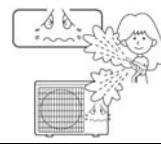

ZAKÁZÁNO

Neumisťujte zvířata nebo květiny do přímého proudu vzduchu ze zařízení.



ZAKÁZÁNO

Neumisťujte žádné věci na zařízení a nelezte po něm.



ZAKÁZÁNO

Neumisťujte vázu s květinami nebo zásobníky s vodou na zařízení.

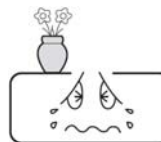

ZAKÁZÁNO

Záruční list

Potvrzujeme tímto předání a převzetí klimatizačního zařízení. Zařízení bylo přezkoušeno, předvedeno, je plně funkční a bez závad. Kupující byl poučen o instalaci, provozu a údržbě zařízení.

Byla předána dokumentace : 1) Záruční list.
2) Návod k instalaci, obsluze a údržbě v českém jazyce.

Doba záruky :

Záruku je možno uplatnit na vady vzniklé ve výrobě a vady materiálu. Po dobu trvání záruky je dodání originálních náhradních dílů bezplatné. O dobu provádění záruční opravy se záruka prodlužuje.

Zařízení je možno spustit jen v případě je-li zařízení odborně instalováno, je v bezvadném stavu, vnější a vnitřní podmínky odpovídají účelu zařízení a charakteristice provozu.

Případnou reklamaci lze uplatnit pouze na základě řádně vyplněného reklamačního listu.

Záruka se nevztahuje na pohledové vady vzniklé provozem, užíváním a jiným mechanickým poškozením.

Dále na vady vzniklé nesprávnou a nedbalou instalací, neschválenými úpravami, nesprávným užíváním nebo podmínkami provozu v rozporu s údaji o zařízení a platnými normami v EU a uvedenými v návodu k instalaci, provozu a údržbě. Uživatel je povinen provádět údržbu zařízení dle návodu a potřeby vyplývající z charakteru prostředí a užívání. Minimálně jedenkrát do 6 měsíců provést prokazatelnou servisní prohlídku a servis odbornou firmou.

Kupující se seznámil a je povinen se přesvědčit, že podmínky instalace a provozu souhlasí s podmínkami stanovenými výrobcem, zejména pak mít schválenou a normě odpovídající elektroinstalaci pro zařízení v objektu.

Výrobce a prodejce neodpovídají za poškození zařízení a zdraví, či jiné škody vzniklé neodbornou manipulací, instalací, nesprávným užíváním, provozem, dopravou, změnou místa instalace a způsobené vyšší mocí. Ostatní náležitosti se řídí právním řádem ČR a všeobecnými obchodními podmínkami společnosti Sokra.

Typ:, Výrobní číslo:, Datum prodeje:.....

.....
prodávající - předávající

.....
kupující – přebírající

Pravidelný záruční servis (v případě potřeby více kolonek okopírujte tento list)

Datum:	
Firma:	
Popis servisu	
Razítko:	Podpis:

Datum:	
Firma:	
Popis servisu	
Razítko:	Podpis:







Datum:	
Firma:	
Popis servisu	
Razítko:	Podpis:

Datum:	
Firma:	
Popis servisu	
Razítko:	Podpis:

Datum:	
Firma:	
Popis servisu	
Razítko:	Podpis:

Datum:	
Firma:	
Popis servisu	
Razítko:	Podpis:

Vyhledávání závad než zavoláte servis:

	Problém	Možná příčina a doporučené řešení
	Ochrana systému 	<ul style="list-style-type: none"> • Při vypnutí zařízení a opětovném zapnutí se jednotka spustí za 3 minuty. Na tuto dobu je nastavena ochrana kompresoru proti opětovnému zapnutí. • Pokud vytáhnete elektrickou zástrčku ze zásuvky a znovu připojíte, ochranný obvod zapne zařízení za 3 minuty pro ochranu klimatizace.
	Hlučná klimatizace 	<ul style="list-style-type: none"> • Při provozu zařízení i po jeho zastavení se může ozývat svištivý nebo bublavý zvuk. V prvních 2-3 minutách po zapnutí jednotky, je tento hluk výraznější. (Tento hluk vzniká prouděním chladiva v systému). • Během provozu zařízení můžete slyšet praskání, k tomu dochází vlivem roztažnosti materiálu a změny teploty. • Velký hluk u zařízení také může způsobovat proudění vzduchu přes příliš špinavý filtr
	Je cítit zápach 	<ul style="list-style-type: none"> • To je způsobeno cirkulací vzduchu v interiéru a přenosu zápachu z cigaret, nábytku, barvy apod.
	Odfouknutí jednotky 	<ul style="list-style-type: none"> • Během chlazení nebo odvlhčování může jednotka i při vypnutí náhle odfouknout nahromaděný chlad v jednotce
	V režimu DRY (odvlhčování) nelze měnit rychlost ventilátoru.	<ul style="list-style-type: none"> • V režimu odvlhčování, když pokojová teplota je nižší než nastavená teplota o 2 ° C, jednotka poběží přerušovaně při nízkých otáčkách bez ohledu na nastavení FAN (otáček ventilátoru).
		<ul style="list-style-type: none"> • Je připojena zástrčka do zásuvky? • Nedošlo k výpadku proudu? • Není spálená pojistka nebo vypadly jistič?
	Jednotka neuchladí místnost 	<ul style="list-style-type: none"> • Není zanesený vzduchový filtr? -vzduchový filtr je zapotřebí čistit každých 15 dnů. • Zkontrolujte, zda nějaké překážky nebrání vstupu nebo výstupu vzduchu. • Je nastavena správná teplota? • Nejsou otevřené dveře nebo okna? • Nesvítí do místnosti při chlazení přímé slunce? -použijte závěs nebo žaluzie. • Není v místnosti příliš zdrojů tepla nebo velký počet lidí?

Doplňující informace

Neuvedené informace jsou k dispozici v servisním návodu / manuálu k vyžádání u výrobce. Tyto informace musí být při provozu a instalaci jednotky nezbytně dodrženy.

Provozní podmínky (nominální) jsou uvedeny v katalogu jednotky.

Dovozce do ČR a SR:



Na Návsi 33, 251 01 Čestlice
 Tel.: 272 088 370
 Fax: 272 088 371
 e-mail: info@sokra.cz
 internet: http://www.sokra.cz

Váš prodejce: