

KLIMATIZAČNÍ ZAŘÍZENÍ TYPU SPLIT

NÁVOD K OBSLUZE + ZÁRUČNÍ LIST



AB09CS1ERA
AB12CS1ERA
AB18CS1ERA
AB24ES1ERA
AB28ES1ERA
AB36ES1ERA
AB48ES1ERA
AB60ES2ERA

Obsah

Úvod	2
Části a funkce	8
Provoz	9
Údržba	13
Bezpečnostní předpisy	14
Řešení problémů	16
Záruční list	17

- Prosíme, než začnete se zařízením pracovat, přečtěte si pozorně tento manuál.
Uschovejte tento návod k obsluze pro pozdější použití.

Katalogové číslo: 0150506532

Haier

AIR CONDITIONERS

Haier Industrial Park, No.1 Haier Road, Qingdao, P.R.China

CZ Evropské nařízení shody pro výrobky

Prohlášení o shodě CE

Všechny výrobky jsou vyrobeny dle následujících evropských norem a nařízení:

- Nařízení 73/23/EEC
- Nařízení 2006/98/EEC
- Elektromagnetická kompatibilita 89/336/EEC
- Elektromagnetická kompatibilita 2004/108/EC

Nařízení ROHS

Výrobky jsou vyráběny dle požadavků směrnice 2002/98/EEC Evropského parlamentu a rady na omezení používání některých nebezpečných látek v elektrických zařízeních (Směrnice EU RoHS)

WEEE

V souladu se směrnicí 2002/96/CE Evropského parlamentu zde informujeme zákazníka o požadavcích na likvidaci elektrických a elektronických výrobků

POŽADAVKY NA LIKVIDACI

Vaše klimatizace je označena tímto symbolem.



Toto znamená, že klimatizační zařízení nelze smíchat se standardním domovním odpadem. Nesnažte se rozmontovat zařízení svépomocí: demontáž a rozložení klimatizace, tak jako i recyklace

chladiva a oleje musí být prováděna pouze kvalifikovaným pracovníkem s příslušnou kvalifikací a certifikací. Klimatizační zařízení musí být recyklováno pouze ve specializovaných provozovnách. Pokud zajistíte správné zlikvidování zařízení, pomůžete ochránit životní prostředí a lidské zdraví. Prosím kontaktujte svou instalační nebo servisní firmu pro bližší informace. Monočlánky z dálkového ovladače musí být zlikvidovány samostatně dle nařízení a legislativy příslušného státu.

CZ Důležité informace týkající se použitého chladiva

Tyto výrobky obsahují fluorové skleníkové plyny zahrnuté do Kjótského protokolu. **Nevypouštějte tyto plyny do atmosféry.**

Typ chladiva: **R410A**

Hodnota GWP: 1975

GWP = potenciál látky způsobovat globální oteplování

Prosím vyplňte,

- 1 továrnou přeplněné množství
- 2 množství chladiva doplněné při montáži
- 1+2 celkové množství chladiva na štítek dodávaný se zařízením.

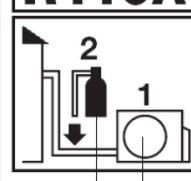
Contains fluorinated greenhouse gases covered by the Kyoto Protocol		A
R410A	1 = <input type="text"/> kg	B
	2 = <input type="text"/> kg	C
	1+2 = <input type="text"/> kg	D
F	E	

Vyplněný štítek prosím nalepte poblíž plnicích míst, například k propojovacím ventilům na vnější jednotce.

A obsah fluorových skleníkových plynů zahrnutých do Kjótského protokolu.

B množství chladiva přeplněné do zařízení v továrně

C množství chladiva naplněné při instalaci zařízení

D celkové množství chladiva v okruhu klimatizace

E vnější jednotka

F zásobník chladiva a ventil pro plnění

Likvidace staré klimatizace

Před odstraněním staré klimatizace se ujistěte, že není v provozu a je bezpečná. Odpojte klimatizaci od elektrické energie, abyste zabránili případnému zranění dětí.

Musíme Vás upozornit, že chladicí okruh obsahuje chladivo, které musí být zlikvidováno odbornou firmou. Druhotné suroviny mohou být recyklovány. Kontaktujte vaše nejbližší sběrné středisko nebo odbornou servisní organizaci pro správnou likvidaci klimatizační jednotky. Pokud máte jakékoliv dotazy můžete též využít služeb autorizovaného dealera nebo výhradního dovozce do ČR. Zajistěte, aby propojovací potrubí vaší klimatizace nebylo před likvidací poškozeno, aby nedošlo k úniku chladiva a znečištění ovzduší.

Dovozce společnost SOKRA je účastníkem kolektivního systému Elektrowin-
elektroodpad.

!! Upozornění !!

Dle zákon č.185/2001Sb. o odpadech, musí být každé zařízení opatřeno štítkem dovozce, které naleznete jako součást dodávky zařízení.

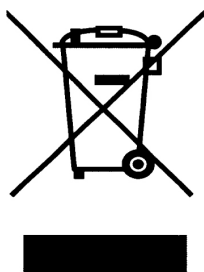

Likvidace obalu vaší nové klimatizace

Veškeré obalové materiály na klimatizačním zařízení mohou být bez obav zlikvidovány.

Krabice může být rozbита nebo rozřezána na malé kousky a uložena do sběrných nádob na papír nebo odvezena do sběrných surovin. Plastový obal klimatizace je vyroben z polyethylenu a polyethylenová pěna neobsahuje chlór.

Všechny druhotné suroviny mohou být odevzdány do sběrných surovin k dalšímu zpracování.

Dovozce společnost SOKRA je účastníkem sdruženého plnění EKO-KOM-obaly.



Bezpečnostní instrukce a upozornění

Před zapnutím klimatizace si pečlivě přečtěte návod k obsluze. Tento návod obsahuje důležité poznámky a doporučení pro sestavení, provoz a údržbu zařízení.

Výrobce a dovozce neodpovídá za přímé nebo nepřímé škody způsobené nesprávnou instalací nebo poškozením klimatizace instalováním neautorizovaným servisem a neodborným zásahem včetně jiného užívání než je určena.

- Poškozená klimatizace nesmí být provozována. V případě pochybností konzultujte s dodavatelem.
- Používejte klimatizační zařízení pouze podle instrukcí popsaných v tomto návodu.
- Montáž zařízení musí být provedena pouze odbornou firmou. Neprovádějte montáž svépomocí.
- Pro účely bezpečnosti musí být klimatizace správně uzemněna dle normy ČSN EN.
- Zapamatujte si, že vždy, když otevíráte přední kryt, musí být klimatizační jednotka odpojena od elektrického napájení.
- Všechny servisní práce musí být prováděny kvalifikovaným personálem. Nedostatečné opravy mohou mít následky v závažném poškození zařízení a ohrožení života uživatele.
- Neničte žádné části klimatizace a především ty jenž obsahují chladivo propichováním nebo lámáním potrubí ostrým nebo bodným předmětem, drcením nebo kroucením jakýchkoliv potrubí, stíráním nebo odíráním povrchu. Pokud dojde k úniku chladiva a budou zasaženy oči, může to mít za následek jejich vážné poškození.
- Nezakrývejte vstup a výstup vzduchu z klimatizačního zařízení. Nevkládejte prsty nebo jiné předměty do vstupu a výstupu vzduchu z klimatizační jednotky.
- Nedovoďte dětem si hrát s klimatizačním zařízením. V žádném případě nedovoďte dětem si sedat na venkovní klimatizační jednotku.

Specifikace instalace

- Chladicí okruh je těsný bez úniku média.

Zařízení lze provozovat v následujících situacích:

1. Podmínky provozu

Funkce	Zařízení	Teplota vzduchu	Hodnota (S.T / V.T)
Chlazení	Vnitřní	Maximální: Minimální:	32°C / 23°C 18°C / 14°C
	Venkovní	Maximální: Minimální:	43°C / 26°C 18°C
Topení	Vnitřní	Maximální: Minimální:	27°C 15°C
	Venkovní	Maximální: Minimální:	24°C / 18°C -15°C / ---

2. Pokud je poničena elektrická zástrčka musí být vyměněna jen autorizovaným servisem nebo kvalifikovaným personálem.

3. Pokud je poškozená pojistka na desce vnitřní jednotky, vyměňte ji za typ T 3,15A/250V. Pokud je poškozená pojistka vnější jednotky, vyměňte ji za typ T25A/250V.

Poznámka: Provádí pouze kvalifikovaný personál při odpojení z elektrické sítě

4. Zapojení zařízení musí být v souladu s normou ČS EN.

5. Po instalaci musí být napájecí zástrčka snadno dosažitelná.

6. Použité monočlánky z dálkového ovladače odevzdejte k recyklaci.

7. Zařízení není vhodné pro používání malými dětmi nebo nemocnými lidmi bez dohledu.

8. Malé děti musí být pod dozorem, aby nedošlo k nevhodnému zacházení se zařízeními.

9. Prosím, použijte vhodnou zástrčku pro propojení se zásuvkou.

10. Zástrčka a propojovací kabel musí vyhovovat normě ČSN EN.

11. Pro ochranu zařízení je vhodné nejprve vypnout klimatizační zařízení a nejméně po 30-ti sekundách odpojit od elektrického proudu.

ENERGETICKÝ ŠTÍTEK

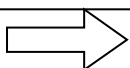

Zde nalepte příložený štítek pro lepší orientaci o energetické účinnosti zařízení.

Energie

Klimatizační
zařízení

Haier

Výrobce
Venkovní jednotka
Vnitřní jednotka

Úsporné

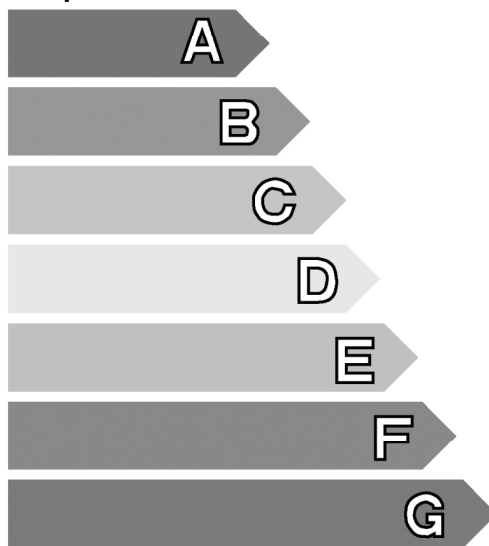

Méně úsporné

**Roční spotřeba energie
kWh v režimu chlazení**

(Skutečná spotřeba energie závisí
na způsobu používání spotřebiče
a na klimatických podmínkách)

Chladicí výkon kW

Koeficient využitelnosti energie

Při plném zatížení (čím vyšší, tím lepší)

Typ	Pouze chlazení	—
	Chlazení + vytápění	—
	Chlazení vzduchem	—
	Chlazení vodou	—

Tepelný výkon kW

Tepelná účinnost

A. lepší G. horší

Hluk

(dB(A) re 1 pW)

Další údaje jsou v návodu k použití

Norma EN 814
Klimatizační jednotka
Směrnice 2002/31/ES pro označování
klimatizačních jednotek energetickými štítky



Bezpečnostní instrukce

- Prosím, čtěte pozorně následující bezpečnostní instrukce před použitím klimatizačního zařízení.
- Instrukce jsou rozděleny do dvou úrovní **Upozornění** a **Varování** v závislosti na vážnosti Vašeho ohrožení a poškození zařízení. Dodržujte instrukce, které jsou vyžadovány pro bezpečný provoz a používání zařízení.

Instalace zařízení

UPOZORNĚNÍ

Zavolejte prodejce nebo autorizovaný servis k provedení odborné montáže zařízení. Nepokoušejte se zařízení nainstalovat sami, jelikož nesprávné zapojení může vést k poškození vašeho zdraví nebo zařízení, ke vzniku požáru nebo nežádoucímu vytékání vody.

UPOZORNĚNÍ

- Při případné opravě používejte jen originálních náhradních dílů. V případě záměny Vám nebude záruka uznána.
- Povrch výměníků je ostrý, proto se nedotýkejte výměníků bez ochranných rukavic.
- Jednotky jsou předplněny ekologickým chladivem R410a. Nevypouštějte však chladivo do volného prostředí.
- K hašení jednotek používejte výhradně práškové hasící přístroje. Nepoužívejte vodu.
- Po dobu provozování je nutné provádět periodické revize elektrického zařízení dle ČSN EN 331500 „Revize elektrických zařízení“ tj. u venkovní jednotky každé čtyři roky. Je nutné mít v objektu schválenou elektroinstalaci. Výrobce, prodejní a servisní síť je vám k dispozici pro okamžitou a přesnou technickou asistenci a zabezpečení co nejlepší funkce k dosažení nejvyšší účinnosti jednotky a vaší spokojenosti

Montáž zařízení na nesprávné místo může mít za následek poruchu. Neinstalujte zařízení v následujících místech:

VAROVÁNÍ

Připojte zemnicí kabel

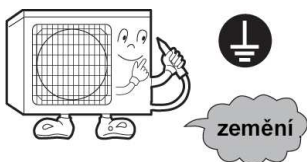

Nemontujte zařízení na místo, kde může dojít k úniku plynu.



Nevystavujte zařízení vodní páře nebo olejovým výparům.



Zkontrolujte správnost instalace odvodu kondenzátu z klimatizace.



⚠ UPOZORNĚNÍ

Pokud nastane neočekávaná událost nebo ucítíte zápach z klimatizace. Okamžitě zařízení vypněte a zavolejte servis.

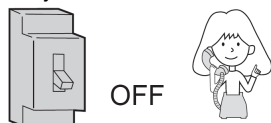

OFF



DOPORUČENO

Používejte samostatné napájení s jističem jen pro klimatizační zařízení.

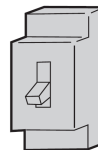

Kompletně zasuňte zástrčku do zásuvky.



DOPORUČENO

Použijte správné napájecí napětí



DOPORUČENO

Nepoužívejte prodlužovací kabely pro napájení klimatizace.



ZAKÁZÁNO

Nepoužívejte napájecí kabel stočený do svazku.

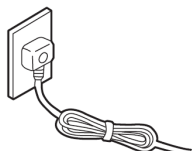

ZAKÁZÁNO

Dbejte na napájecí kabel, aby nedošlo k jeho poškození.

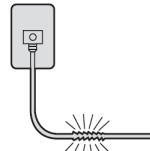

ZAKÁZÁNO

Nevkládejte žádné předměty do vstupu nebo výstupu vzduchu

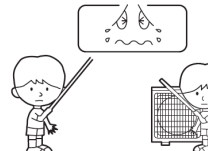

ZAKÁZÁNO

Nezapínejte a nevypínejte zařízení vytážením ze zásuvky.

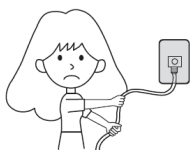

ZAKÁZÁNO

Zabezpečte, aby vzduch z klimatizace nefoukal na lidi, především pak na děti.

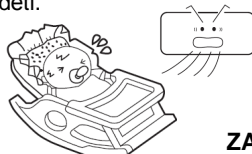

ZAKÁZÁNO

Nesnažte se zařízení opravit nebo upravovat vlastními silami.

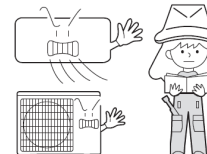

ZAKÁZÁNO

⚠ VAROVÁNÍ

Nepoužívejte pro účely skladování potravin, uměleckých děl, přesných zařízení apod.

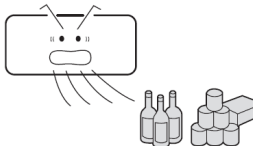

ZAKÁZÁNO

Občas vyvětrejte, speciálně pokud používáte plynové spotřebiče.

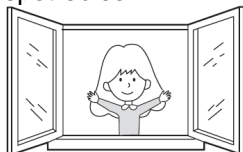

DOPORUČENO

Nepoužívejte nouzové tlačítko, pokud máte vlhké ruce.

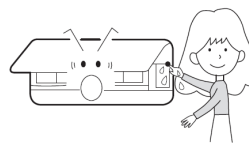

ZAKÁZÁNO

Neinstalujte zařízení v blízkosti topných těles a hořáků.

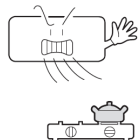

ZAKÁZÁNO

Zkontrolujte, zda jsou v pořádku podstavce pod venkovní jednotkou.

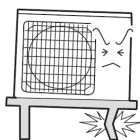

ZAKÁZÁNO

Při čištění nelijte vodu na zařízení.

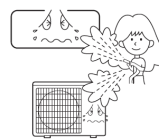

ZAKÁZÁNO

Neumísťujte zvířata nebo květiny do přímého proudu vzduchu ze zařízení

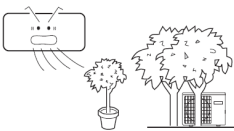

ZAKÁZÁNO

Neumísťujte žádné věci na zařízení a nelezte po něm

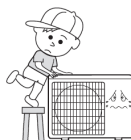

ZAKÁZÁNO

Neumísťujte vázu s květinami nebo zásobníky s vodou na zařízení.



ZAKÁZÁNO

Části a funkce

Vnitřní jednotka

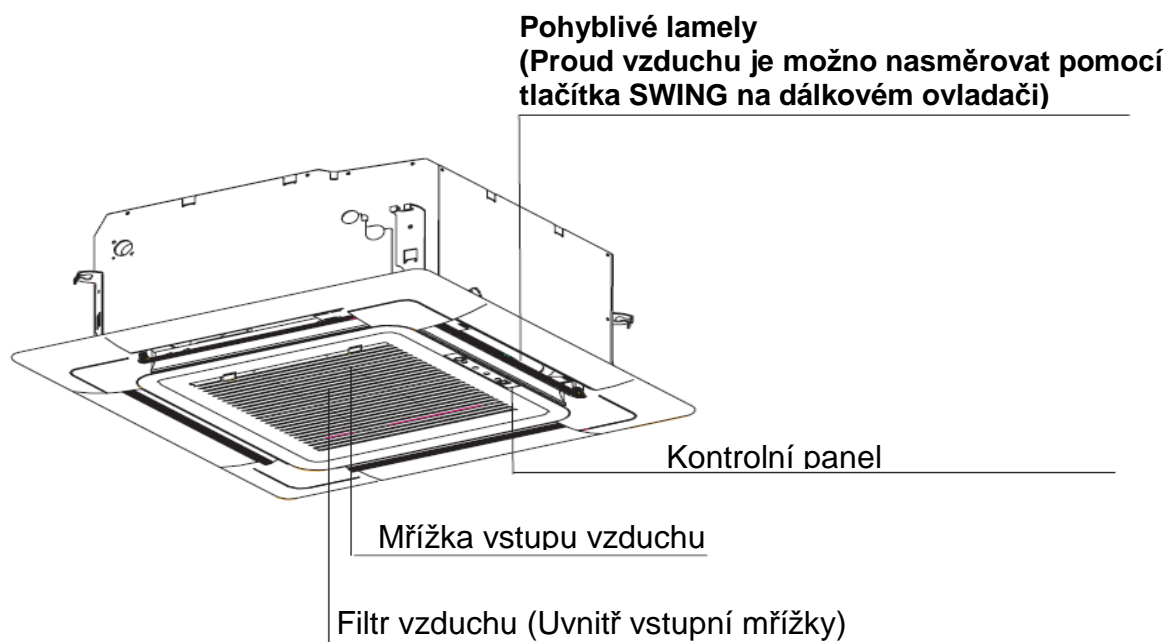

Kontrolní panel

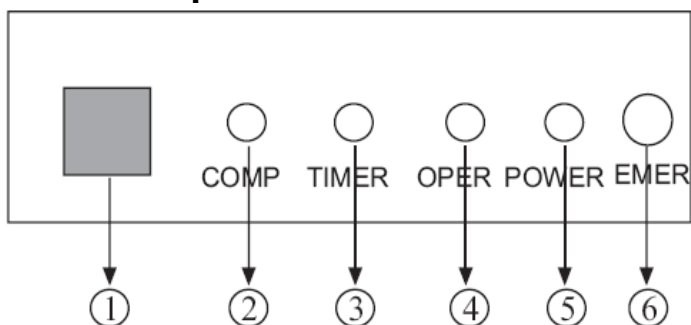

- ① Přijímač signálu
- ② Dioda činnosti kompresoru
- ③ Dioda časovače
- ④ Dioda signalizující činnost
- ⑤ Dioda signalizující napájení
- ⑥ Bezpečnostní spínač

Venkovní jednotka

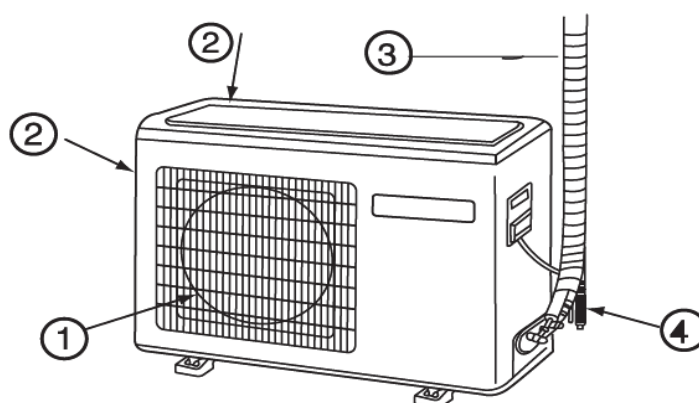

- ① Výstup vzduchu
- ② Nasávání vzduchu
- ③ Propojovací potrubí a kabeláž
- ④ Odvod kondenzátu

Popis tlačítek a displeje dálkového ovladače

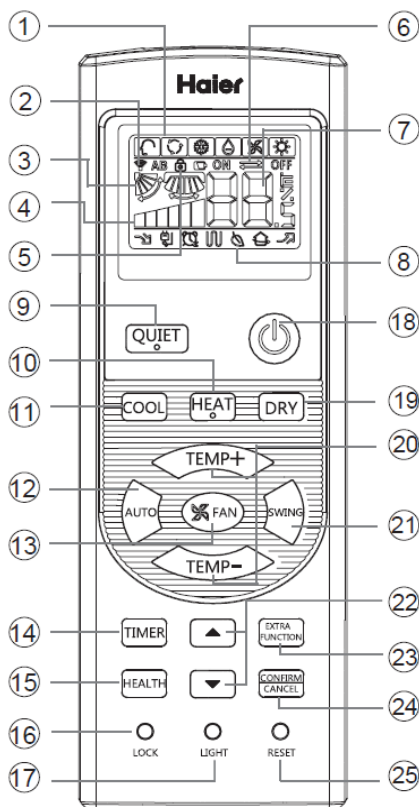

1) Zobrazení funkcí

Požadovaná funkce	AUTO	COOL	DRY	HEAT	FAN
Symbol funkce					

2) Zobrazení vyslání signálu

3) Zobrazení pohybu lamel

4) Zobrazení výkonu ventilátoru



5) Zobrazení uzamčení kláves

6) Zobrazení TIMER OFF

čas vypnutí zařízení při použití funkce časovač

Zobrazení TIMER ON

čas zapnutí zařízení při použití funkce časovač

7) Zobrazení TEPLOTY

8) Zobrazení dalších funkcí

Funkce	QUIET	SLEEP	Elektrický dohřev	Ionizátor	POWER
Symbol					

9) Tlačítko QUIET (Ztišení)

10) Tlačítko HEAT (Topení)

11) Tlačítko COOL (Chlazení)

12) Tlačítko AUTO (Automatický výběr funkce)

13) Tlačítko FUN (Nastavení rychlosti ventilátoru) Volba otáček - nízké / střední / vysoké

14) Tlačítko TIMER

Aktivace časovače TIMER ON, TIMER OFF

15) Tlačítko HEALTH (Ionizátor)

Aktivace ionizátoru vzduchu

16) Tlačítko LOCK (Blokace kláves)

Uzamčení kláves a LCD displeje

17) Tlačítko LIGHT (osvětlení LCD displeje)

18) Tlačítko POWER (Zapnutí / vypnutí zařízení)

19) Tlačítko DRY (Odvlhčování)

20) Tlačítko TEMP +/- (Nastavení požadované teploty)

21) Tlačítko SWING (Pohyb lamel)

Zapnutí automatického pohybu lamel. Při opětovném stisku zastavíte lamelu v aktuální poloze.

22) Tlačítko HOUR ▲ ▼

pro nastavení času ve funkci TIMER a CLOCK

23) Tlačítko EXTRA FUNCTION (Speciální funkce)

24) Tlačítko CONFIRM / CANCEL

Potvrzení / zrušení nastavených hodnot

25) Tlačítko RESET

Navrácení ovladače do základního nastavení

Výměna monočlánků v dálkovém ovladači

1) Sejměte kryt prostoru pro monočlánky: Lehce stiskněte plochu a tlačte směrem dolů.

2) Vložte 2 baterie s označením R-03, tak jak je naznačeno na obrázku. 2xR-03. Ujistěte se, že monočlánky vkládáte dle předem určené polaritě, tak jak je naznačeno na obalu ovladače

3) Vraťte zpět kryt prostoru pro baterie

Poznámka:

- Vzdálenost mezi vysílačem signálu na dálkovém ovladači a přijímačem na zařízení může být až 7m za předpokladu, že signálu nebrání žádné překážky.
- Jestliže je v místnosti instalováno zářivkové osvětlení nebo se v místnosti nachází bezdrátový telefon, může docházet k rušení signálu a vzdálenost se zkracuje.
- Neházejte s ovladačem, chráňte ho před poškozením.
- Pokud se na displeji nezobrazují správně všechny funkce nebo není čitelný, prosím vyměňte baterie. Pokud dochází k nesprávné funkci dálkového ovladače vyjměte na několik minut baterie a znovu je vraťte.
- V případě že nebudete delší dobu používat ovladač vyjměte baterie aby nedošlo k poškození ovladače

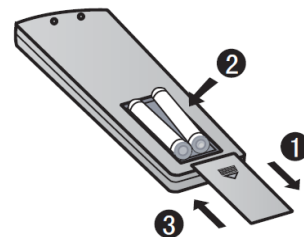

Provoz jednotky

Základní nastavení

1. Zapnutí zařízení

Stiskněte tlačítko  a zapněte zařízení

2. Zvolte požadovaný režim

Tlačítko COOL – režim chlazení

Tlačítko HEAT – režim topení

Tlačítko DRY – režim odvlhčování

3. Nastavení teploty

Stiskněte tlačítko TEMP +/-

TEMP+ každé stisknutí zvýší nastavenou teplotu o 1°C

TEMP- každé stisknutí sníží nastavenou teplotu o 1°C

Pokud tlačítko přidržíte, teplota se nastaví rychleji



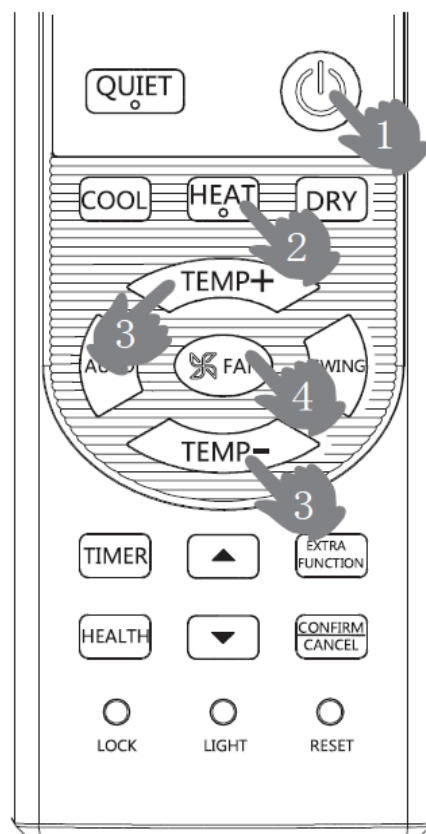

4. Nastavení rychlosti ventilátoru

Stiskněte tlačítko FAN při každém stisku dojde

ke změně podle následujícího obrázku:



Pokud nastavíte otáčky na automatické, zařízení zvolí nejvhodnější otáčky pro optimální dosažení nastavené teploty.

Provozní funkce	Dálkový ovladač	Popis
AUTO		V režimu automatického provozu klimatizace sama zvolí režim chlazení nebo topení podle pokojové teploty. Pokud je nastaven režim AUTO FAN klimatizace automaticky volí rychlost ventilátoru podle pokojové teploty.
COOL (chlazení)		V tomto režimu, vychází z klimatizace studený vzduch.
DRY (odvlhčování)		Pokud pokojová teplota je nižší než nastavená teplota o 2°C, jednotka poběží přerušovaně na nízké otáčky bez ohledu na nastavení ventilátoru (FAN).
HEAT (topení)		V tomto režimu, vychází z klimatizace teplý vzduch, až na krátké časové období kdy dochází k odmrazení jednotky v důsledku preventivní funkce. Při zapnutí jednotky z režimu OFF začne pracovat za 7 minut.
FAN (ventilátor)		V tomto režimu zařízení pracuje jako ventilátor. Režim AUTO, nastavení teploty a SLEEP nejsou k dispozici.

Nouzový provoz:

- Tímto nouzovým tlačítkem můžete ovládat zařízení, pokud došlo ke ztrátě nebo poruše dálkového ovladače
- Po stisknutí tlačítka nouzového provozu uslyšíte „píp“, což oznamuje zapnutí zařízení
- Pokud zapnete nouzový provoz jednotka se automaticky spustí v následujícím režimu:

Teplota v místnosti	Určená teplota	Funkce TIMER	Rychlost ventilátoru	Provozní funkce
Nad 23°C	26°C	Ne	AUTO	Chlazení
Pod 23°C	23°C	Ne	AUTO	Topení

- Není možné měnit nastavení teploty a otáček ventilátoru, také není možné nastavení časovače nebo režimu odvlhčování.

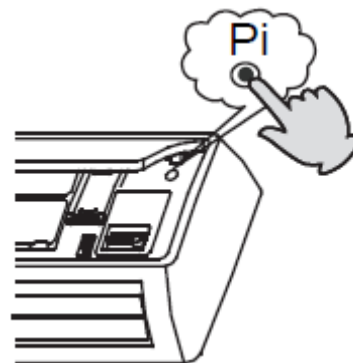

Zkušební provoz:

- Tlačítko zkušební provozu je stejné jako pro nouzový režim.
- Použijte pro zkušební provoz, pokud teplota v místnosti je nižší jak 16°C. Nikdy nepoužívejte pro běžný provoz!
- Přidržte tlačítko zkušební provozu déle jak 5 sekund, dokud neuslyšíte dvakrát „píp“. Zařízení se spustí v režimu chlazení s nejvyšším stupněm otáček ventilátoru.
- Tento režim smí zapnout pouze školený servisní technik.

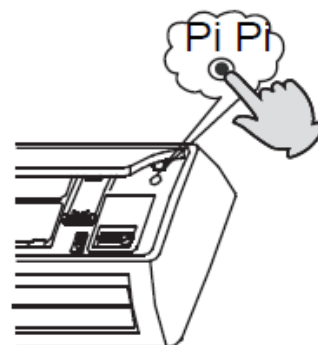

Nastavení směru proudění vzduchu

1) Zobrazení směru proudění vzduchu:

Chlazení / Odvlhčování

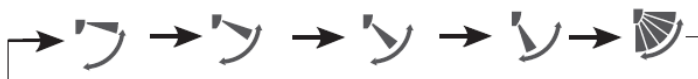

Topení

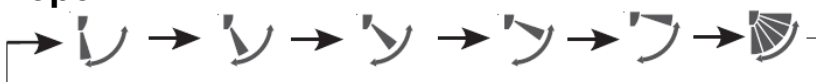

2) Nastavení levé a pravé vertikální lamely (ruční nastavení)

Vertikální lamely nastavíte pomocí táhla na klimatizaci a můžete upravit levou a pravou polovinu dle potřeby viz obr.



Upozornění:

- Pokud nastavujete vertikální lamely ručně, vypněte jednotku.
- Pokud jsou všechny lamely nastaveny doleva nebo doprava, může se objevovat, při vysoké vlhkosti vzduchu, zkondenzovaná voda na výstupu vzduchu z jednotky.



Poznámka:

- Dálkový ovladač si po restartu zařízení automaticky zapamatuje poslední nastavenou pozici.

Funkce nočního útlumu SLEEP

Před tím než půjdete spát, můžete jednoduše uvést jednotku do funkce nočního útlumu. Tato funkce Vám poskytne komfortní prostředí při vašem spánku.

Použití funkce SLEEP

Po zapnutí zařízení a nastavení požadované provozní funkce stiskněte tlačítko , dokud se na displeji nezobrazí  a tento symbol začne blikat. Následně stiskněte tlačítko  pro vstup do programování funkce nočního útlumu.

Před tím si však ověřte, zda máte nastavený aktuální čas.

1. Ve funkci chlazení

Jednu hodinu po zapnutí funkce SLEEP se teplota zvýší o 1°C než nastavená teplota. Po další hodině se zvýší znovu o 1°C. Až uběhne 6 hodin po zapnutí funkce SLEEP poté se jednotka automaticky vypne. Teplota je vyšší než teplota nastavená, proto teplota v místnosti nemůže být nízká pro váš spánek (viz. obr. 1).

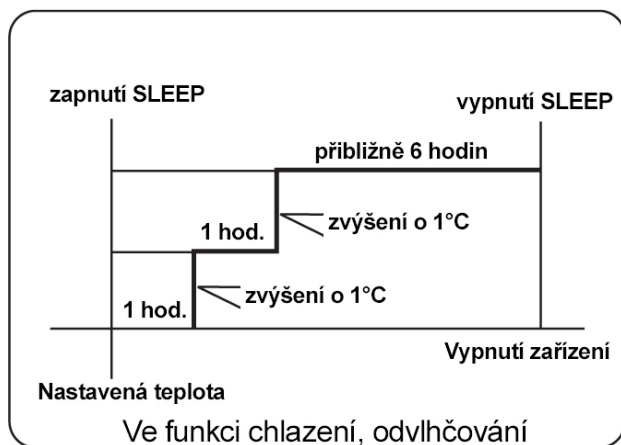

2. Ve funkci topení

Jednu hodinu po zapnutí funkce SLEEP se teplota sníží o 2°C než nastavená teplota. Po další hodině se nastavená teplota sníží o další 2°C. Po 3 hodinách od zapnutí jednotky ve funkci SLEEP se nastavená teplota zvýší o 1°C a automaticky se jednotka vypne po dalších 3 hodinách. Teplota je nižší než teplota nastavená, proto teplota v místnosti nemůže být vysoká pro váš spánek (viz obr. 2)

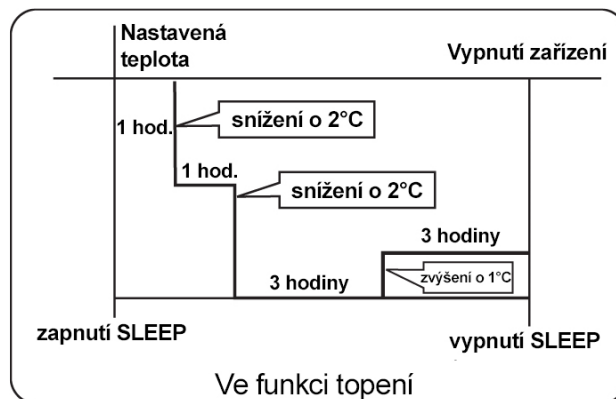

obr. 2

3. Ve funkci AUTO

Jednotka bude pracovat dle příslušné funkce se zapnutým módem SLEEP dle výše popsaného způsobu.



4. Ve funkci FAN

Tato funkce nelze provozovat s módem SLEEP

Funkce POWER a QUIET

1) Funkce POWER (max. výkon)

Pokud potřebujete rychle zchladit nebo vytopit místnost použijte tuto funkci.

Stiskněte tlačítko  pro vstup do další volby, až se na displeji objeví symbol  a tento začne blikat. Následně stiskněte tlačítko  pro potvrzení funkce POWER. Pro zrušení této funkce postupujte stejným způsobem.

2) Funkce QUIET (tichý provoz)

Použijte tuto funkci, pokud vyžadujete ticho k odpočinku nebo ke čtení.

Pro zapnutí stiskněte tlačítko QUIET a na displeji dálkového ovladače se zobrazí , pro ukončení této funkce opět stiskněte tlačítko QUIET.

Poznámka:

Během provozu při funkci POWER u chlazení i topení může docházet k nerovnoměrnému rozložení teploty v místnosti. Pokud jednotku na delší dobu přepnete do funkce QUIET, může dojít k nedostatečnému vychlazení nebo vytopení místnosti.

Nastavení časovače

- Po spuštění jednotky vyberte požadovaný provozní režim
- Stiskněte tlačítko TIMER pro nastavení časovače. Každým stiskem tlačítka se zobrazení na displeji změní následovně:

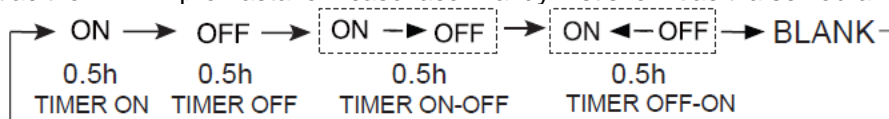

Pak vyberte požadovaný režim TIMER ON (zapnutí jednotky), TIMER OFF (vypnutí jednotky) nebo TIMER ON-OFF (zapnutí a vypnutí jednotky) na displeji dálkového ovladače bude blikat ON nebo OFF

- Stiskněte tlačítka ▼ / ▲ pro nastavení požadovaného času.

▲ při každém stisknutí tlačítka se nastavený čas zvýší o 0,5 hodiny v prvních 12 hodinách, pak se nastavovaný čas zvyšuje o 1 hodinu při každém stisku.

▼ při každém stisknutí tlačítka se nastavený čas sníží o 0,5 hodiny v prvních 12 hodinách, pak se nastavovaný čas snižuje o 1 hodinu při každém stisku.

Takto můžete nastavit časovač v rozmezí 24 hodin.

- Potvrďte nastavení časovače (TIMER)
Po nastavení času stiskněte tlačítko CONFIRM / CANCEL pro potvrzení. Čas zapnutí nebo vypnutí přestane blikat.

- Zrušení nastavení časovače (TIMER)
Stiskněte tlačítko TIMER dokud nezmizí zobrazení času načasování

Poznámka:

Po výměně baterií nebo výpadku napájení je nutné nastavení obnovit.

Funkce HEALTHY AIRFLOW (komfortního provětrávání)

- Stiskněte tlačítko a zapněte zařízení.
- Nastavení komfortního provětrávání.

Stiskněte tlačítko pro vstup do další volby. Držte tlačítko nepřetržitě, lamelu nastavíte v následujících třech pozicích dle obr.. Vyberte požadovanou polohu a stisknutím potvrdíte.



- Pro zrušení funkce HEALTHY AIRFLOW stiskněte a držte tlačítko , nastavte původní polohu a potvrdte tlačítkem .







Upozornění:

Nenastavujte ručně horizontální lamelu, může dojít k jejímu poškození nebo nesprávné funkci. Pokud nejde lamela nastavit do správné polohy, vypněte zařízení a znovu zapněte za 1 minutu.

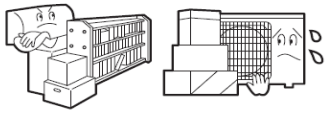

Poznámka:

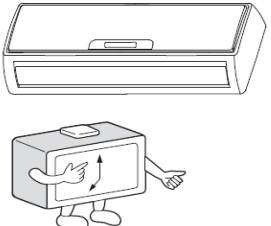
- Pro vytápění nastavujte lamely převážně do polohy kolmo dolů
- Pro chlazení nastavujte lamely převážně do vodorovné polohy
- Pokud zapnete zařízení při vysoké vlhkosti vzduchu v režimu chlazení nebo odvlhčování na dlouhou dobu a nastavíte nízkou požadovanou teplotu (19°C a méně) zapněte vysoké otáčky ventilátoru jinak může docházet ke srážení vlhkosti na opláštění zařízení.

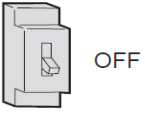
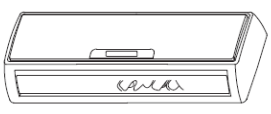
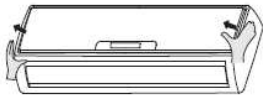
Pro chytré použití klimatizace

<p>Nastavte požadovanou teplotu v místnosti</p> 	<p>Nezakrývejte zařízení a nestavte velké předměty v jeho blízkosti</p> 	<p>Dálkový ovladač</p>  <p>Nepoužívejte vodu, otírejte ovladač pouze suchým hadrem. Nepoužívejte hadřík se skleněným vláknem nebo chemikálií.</p>	<p>Vnitřní jednotka</p>  <p>Otírejte jednotku pouze měkkým a suchým hadrem. Na velké znečištění použijte neutrální detergenty zředěné vodou. Hadr pořádně vyždímejte, než začnete otírání.</p>
<p>Zavřete dveře a okna, pokud je zapnuta klimatizace</p>  <p>Zabraňte pronikání slunečního svitu do místnosti během chlazení zatažením.</p>	<p>Efektivně využívejte časovač</p> 	<p>Nepoužívejte následující pro čištění</p>  <p>Lih, benzín, ředidlo nebo čisticí prostředky, které mohou poškodit ovládací jednotku. Teplá voda přes 40°C může způsobit ztrátu barvy nebo deformaci.</p>	
<p>Pokud zařízení nepoužíváte po delší dobu odpojte napájení pomocí jističe</p> 	<p>Efektivně využívejte lamely</p> 	<p>Čištění vzduchového filtru</p> <ol style="list-style-type: none"> 1) Otevřete čelní kryt tahem nahoru. 2) Vyjměte filtr Zatlačte filtr lehce nahoru pro vyskočení ze zářezek a pak vytáhněte směrem dolů. 3) Vyčistěte filtr Použijte vysavač k odstranění prachu, nebo umyjte vodou a jarem, pak vysušte studeným vzduchem 4) Vložte zpět filtr Filtr vkládejte označením „FRONT“ na přední stranu. Ujistěte se zda je filtr správně a pevně zajištěn. Pozor nezaměňte pravý a levý filtr, může dojít k poškození zařízení. 5) Zavřete čelní kryt. 	

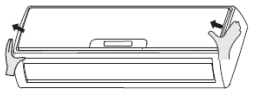
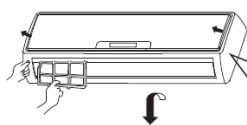
Výměna jemných vzduchových filtrů

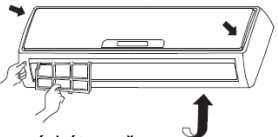
<p>1. Otevřete čelní panel Vyklepnete čelní kryt pomocí malých zobáčků na pravé straně vnitřní jednotky.</p>  <p>2. Vyjměte filtry Zatlačte filtr lehce nahoru pro vyskočení ze zářezek a pak vytáhněte směrem dolů.</p>  <p>Vyjměte starý filtr vzduchu</p>  <p>3. Vložení jemného vzduchového filtru Vložte vzduchový filtr do pravého a levého rámečku ve filtru.</p> 	<p>4. Vložení vzduchového filtru Nasuňte filtr do jednotky tak, aby nápis FRONT byl na přední straně.</p>  <p>UPOZORNĚNÍ: Bílá strana fotokatalytického filtru musí být směrem ven z jednotky a černá strana směrem do jednotky. Zelená strana baktericidního média musí být směrem ven a bílá strana směrem do jednotky.</p> <p>5. Zavřete čelní panel Zavřete pořádně čelní kryt a zkontrolujte připevnění kabelů</p> <p>POZNÁMKA:</p> <ul style="list-style-type: none"> Fotokatalytický filtr je vysvícen za pevně stanovenou dobu. V normálním prostředí je využit za 6 měsíců Baktericidní médium vzduchového filtru může být použito po celou dobu životnosti zařízení. Pouze je nezbytně nutné tento filtr vysávat pomocí vysavače, jinak dojde ke snížení účinnosti. Pokud nebudete baktericidní filtrační médium používat delší dobu skladujte filtr v chladu a suchu a mimo dosah slunečního záření.
--	---

Bezpečnostní předpisy

Dodržujte následující předpisy, zabráníte tak poškození jednotky a Vašeho zdraví :

- Instalační příručka, návod k použití jednotky a schémata jsou součástí jednotky. Mějte je proto uschovány na bezpečném místě pro případnou konzultaci problému.
- Prosím, čtěte pozorně následující bezpečnostní instrukce před použitím klimatizačního zařízení.
- Instrukce jsou rozděleny do dvou úrovní **Upozornění** a **Varování** v závislosti na vážnosti Vašeho ohrožení a poškození zařízení. Dodržujte instrukce, které jsou vyžadovány pro bezpečný provoz a používání zařízení.
- Chyby odpovídající instrukcím v tomto manuálu a nesprávná instalace klimatizace mohou způsobit neplatnost záruky. Navíc výrobce neodpovídá za přímé nebo nepřímé škody způsobené nesprávnou instalací nebo poškozením klimatizace instalováním neautorizovaným servisem a neodborným zásahem včetně jiného užívání než je určena.
- Veškerá mimořádná údržba musí být prováděna autorizovaným servisem.

Instalace zařízení

UPOZORNĚNÍ

- Zavolejte prodejce nebo autorizovaný servis k provedení odborné montáže zařízení.
- Nepokoušejte se zařízení nainstalovat sami, jelikož nesprávné zapojení může vést k poškození vašeho zdraví nebo zařízení, ke vzniku požáru nebo nežádoucímu vytékání vody.
- Při případné opravě používejte jen originálních náhradních dílů. V případě záměny Vám nebude záruka uznána.
- Povrch výměníků je ostrý, proto se nedotýkejte výměníků bez ochranných rukavic.
- Jednotky jsou před-plněny ekologickým chladivem R410a. Nevypouštějte však chladivo do volného prostředí.
- K hašení jednotek používejte výhradně práškové hasící přístroje. Nepoužívejte vodu.
- Po dobu provozování je nutné provádět periodické revize elektrického zařízení dle ČSN EN 331500 „Revize elektrických zařízení“ t.j. u venkovní jednotky každé čtyři roky. Je nutné mít v objektu schválenou elektroinstalaci. Výrobce, prodejní a servisní síť je vám k dispozici pro okamžitou a přesnou technickou asistenci a zabezpečení co nejlepší funkce k dosažení nejvyšší účinnosti jednotky a vaší spokojenosti

Montáž zařízení na nesprávné místo může mít za následek poruchu. Neinstalujte zařízení v následujících místech:

VAROVÁNÍ

Připojte zemnicí kabel

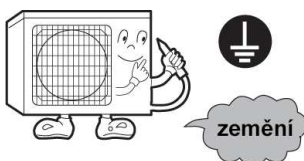

Nemontujte zařízení na místo, kde může dojít k úniku plynu.



Nevystavujte zařízení vodní páře nebo olejovým výparům.



Zkontrolujte správnost instalace odvodu kondenzátu z klimatizace.

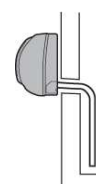

- Napájení musí být uzemněno. Elektrická instalace v objektu musí odpovídat platné ČSN.
- Jestliže se poškodí napájecí kabel vypněte jednotku a ihned zavolejte autorizovaný servis, který vám kabel vymění.

⚠ UPOZORNĚNÍ

Pokud nastane neočekávaná událost nebo ucítíte zápach z klimatizace. Okamžitě zařízení vypněte a zavolejte servis.

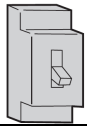

OFF



DOPORUČENO

Používejte samostatné napájení s jističem jen pro klimatizační zařízení.

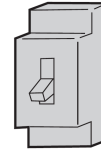

Kompletně zasuňte zástrčku do zásuvky.

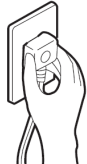

DOPORUČENO

Použijte správné napájecí napětí



DOPORUČENO

Nepoužívejte prodlužovací kabely pro napájení klimatizace.



ZAKÁZÁNO

Nepoužívejte napájecí kabel stočený do svazku.

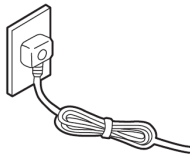

ZAKÁZÁNO

Dbejte na napájecí kabel, aby nedošlo k jeho poškození.

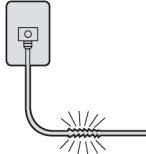

ZAKÁZÁNO

Nevkládejte žádné předměty do vstupu nebo výstupu vzduchu

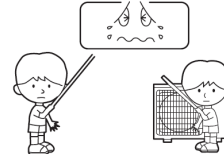

ZAKÁZÁNO

Nezapínejte a nevypínejte zařízení vytáhnutím ze zásuvky.

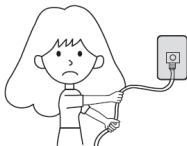

ZAKÁZÁNO

Zabezpečte, aby vzduch z klimatizace nefoukal na lidi, především pak na děti.



ZAKÁZÁNO

Nesnažte se zařízení opravit nebo upravovat vlastními silami.

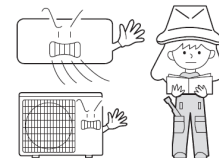

⚠ VAROVÁNÍ

Nepoužívejte pro účely skladování potravin, uměleckých děl, přesných zařízení apod.

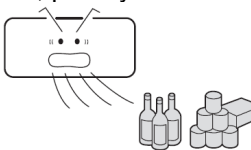

ZAKÁZÁNO

Občas vyvětrejte, pokud používáte speciálně plynové spotřebiče.

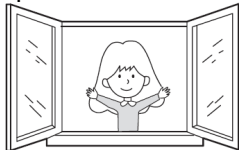

DOPORUČENO

Nepoužívejte nouzové tlačítko, pokud máte vlhké ruce.

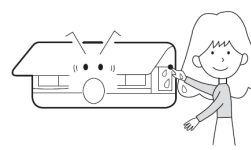

ZAKÁZÁNO

Neinstalujte zařízení v blízkosti topných těles a hořáků.

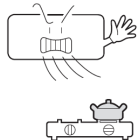

ZAKÁZÁNO

Zkontrolujte, zda jsou v pořádku podstavce pod venkovní jednotkou.

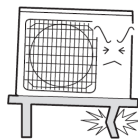

ZAKÁZÁNO

Při čištění nelijte vodu na zařízení.

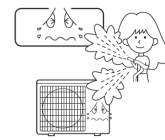

ZAKÁZÁNO

Neumisťujte zvířata nebo květiny do přímého proudu vzduchu ze zařízení

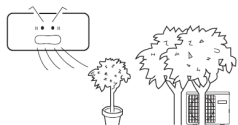

ZAKÁZÁNO

Neumisťujte žádné věci na zařízení a nelezte po něm





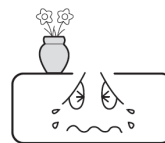

ZAKÁZÁNO

Neumisťujte vázu s květinami nebo zásobníky s vodou na zařízení.



ZAKÁZÁNO

Vyhledávání závad než zavoláte servis:

	Problém	Možná příčina a doporučené řešení
	Ochrana systému 	<ul style="list-style-type: none"> • Při vypnutí zařízení a opětovném zapnutí se jednotka spustí za 3 minuty. Na tuto dobu je nastavena ochrana kompresoru proti opětovnému zapnutí. • Pokud vytáhnete elektrickou zástrčku ze zásuvky a znovu připojíte, ochranný obvod zapne zařízení za 3 minuty pro ochranu klimatizace.
	Hlučná klimatizace 	<ul style="list-style-type: none"> • Při provozu zařízení i po jeho zastavení se může ozývat svištivý nebo bublavý zvuk. V prvních 2-3 minutách po zapnutí jednotky, je tento hluk výraznější. (Tento hluk vzniká prouděním chladiva v systému). • Během provozu zařízení můžete slyšet praskání, k tomu dochází vlivem roztažnosti materiálu a změny teploty. • Velký hluk u zařízení také může způsobovat proudění vzduchu přes příliš špinavý filtr
	Je cítit zápach Odfouknutí jednotky 	<ul style="list-style-type: none"> • To je způsobeno cirkulací vzduchu v interiéru a přenosu zápachu z cigaret, nábytku, barvy apod. • Během chlazení nebo odvlhčování může jednotka i při vypnutí náhle odfouknout nahromaděný chlad v jednotce
	V režimu DRY (odvlhčování) nelze měnit rychlost ventilátoru.	<ul style="list-style-type: none"> • V režimu odvlhčování, když pokojová teplota je nižší než nastavená teplota o 2 ° C, jednotka poběží přerušovaně při nízkých otáčkách bez ohledu na nastavení FAN (otáček ventilátoru).
		<ul style="list-style-type: none"> • Je připojena zástrčka do zásuvky? • Nedošlo k výpadku proudu? • Není spálená pojistka nebo vypadlý jistič?
	Jednotka neuchladí místnost 	<ul style="list-style-type: none"> • Není zanesený vzduchový filtr? -vzduchový filtr je zapotřebí čistit každých 15 dnů. • Zkontrolujte zda nějaké překážky nebrání vstupu nebo výstupu vzduchu. • Je nastavena správná teplota? • Nejsou otevřené dveře nebo okna? • Nesvítlí do místnosti při chlazení přímé slunce? -použijte závěs nebo žaluzie. • Není v místnosti příliš zdrojů tepla nebo velký počet lidí?

Chybové hlášky a možné příčiny:

Chybový kód	Příčina	Závada
E1	Poruch motoru ventilátoru vnitřní jednotky	Chybné připojení
E2	Vadné teplotní čidlo na výměníku	Vadné teplotní čidlo Vadná Elektronická deska
E4	Chyba EEPROM na vnitřní jednotce	Poškozený EEPROM Vadná EI. deska
E7	Chyba komunikace mezi vnitřní a venkovní jednotkou	Vadný propojovací kabel mezi vnitřní a venkovní jednotkou Vadný EI. deska
E14	Porucha motoru ventilátoru	Zkrat vynutí motoru nebo průraz na kostru Vadná EI. deska

Záruční list

Potvrzujeme tímto předání a převzetí klimatizačního zařízení.

Zařízení bylo přezkoušeno, předvedeno, je plně funkční a bez závad.

Kupující byl poučen o instalaci, provozu a údržbě zařízení.

Byla předána dokumentace : 1) Záruční list.

2) Návod k instalaci, obsluze a údržbě v českém jazyce.

Doba záruky :

Záruku je možno uplatnit na vady vzniklé ve výrobě a vady materiálu. Po dobu trvání záruky je dodání originálních náhradních dílů bezplatné. O dobu provádění záruční opravy se záruka prodlužuje.

Zařízení je možno spustit jen v případě je-li zařízení odborně instalováno, je v bezvadném stavu, vnější a vnitřní podmínky odpovídají účelu zařízení a charakteristice provozu.

Případnou reklamaci lze uplatnit pouze na základě řádně vyplněného reklamačního listu.

Záruka se nevztahuje na pohledové vady vzniklé provozem, užíváním a jiným mechanickým poškozením.

Dále na vady vzniklé nesprávnou a nedbalou instalací, neschválenými úpravami, nesprávným užíváním nebo podmínkami provozu v rozporu s údaji o zařízení a platnými normami v EU a uvedenými v návodu k instalaci, provozu a údržbě.

Uživatel je povinen provádět údržbu zařízení dle návodu a potřeby vyplývající z charakteru prostředí a užívání.

Minimálně jedenkrát do 6 měsíců provést prokazatelnou servisní prohlídku a servis odbornou firmou.

Kupující se seznámil a je povinen se přesvědčit, že podmínky instalace a provozu souhlasí s podmínkami stanovenými výrobcem, zejména pak mít schválenou a normě odpovídající elektroinstalaci pro zařízení v objektu.

Výrobce a prodejce neodpovídají za poškození zařízení a zdraví, či jiné škody vzniklé neodbornou manipulací, instalací, nesprávným užíváním, provozem, dopravou, změnou místa instalace a způsobené vyšší mocí.

Ostatní náležitosti se řídí právním řádem ČR a všeobecnými obchodními podmínkami společnosti Sokra.

Typ :

Výrobní číslo :

Datum prodeje :

.....
prodávající - předávající

.....
kupující – přebírající

Pravidelný záruční servis

Datum:	
Firma:	
Popis servisu	
Razítko:	Podpis:

Datum:	
Firma:	
Popis servisu	
Razítko:	Podpis:

Datum:	
Firma:	
Popis servisu	
Razítko:	Podpis:

Datum:	
Firma:	
Popis servisu	
Razítko:	Podpis:

Datum:	
Firma:	
Popis servisu	
Razítko:	Podpis:

Datum:	
Firma:	
Popis servisu	
Razítko:	Podpis:

Dovozce do ČR:



Na Návsi 33, 251 01 Čestlice
Tel.: 272 088 370
Fax: 272 088 371
e-mail: info@sokra.cz
internet: <http://www.sokra.cz>

Váš prodejce: