

Haier

Haier

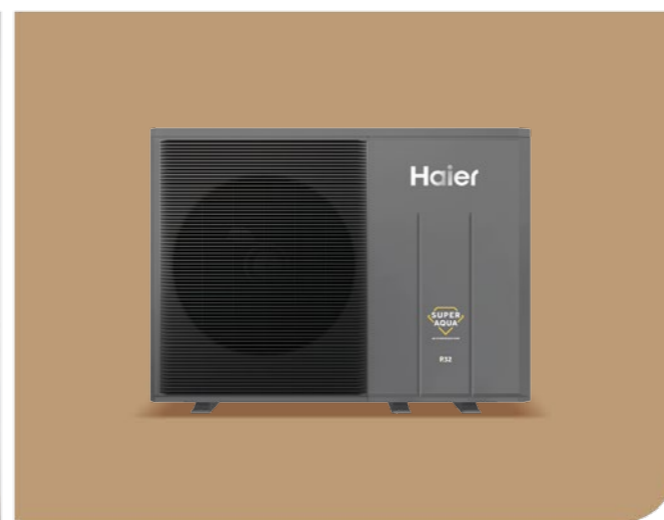
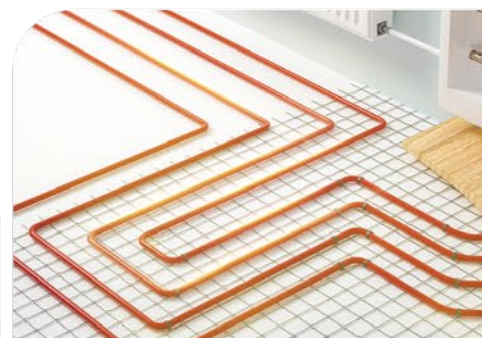

Dovozce pro ČR a SR:

Na Návsi 33
25101 Čestlice - Praha východ, ČR
Tel.: +420 272 088 370
e-mail: info@sokra.cz

www.sokra.cz
www.haier-klimatizace.cz
www.haier-klimatizacia.sk
www.e-klimatizace.cz











SOKRA







Specifikace, vyobrazení, design jednotek a informace obsažené v tomto katalogu jsou předmětem neustálého vývoje. Společnost SOKRA, s.r.o. si vyhrazuje právo na změnu bez předchozího upozornění. Společnost SOKRA, s.r.o. neručí za případné tiskové chyby. Copyright SOKRA 2023

Led. 2023

Verze 1.0

SUPER AQUA
Tepelná čerpadla vzduch/voda

Vysoká účinnost	 A+++/A++	Energetická třída při výstupní teplotě vody 35°C /Energetická třída při výstupní teplotě vody 55 °C.
	 Plná DC inverter technologie	100% plynulá regulace výkonu pomocí DC inverter kompresoru a BLDC motoru ventilátoru.
Maximální komfort	 2 řízené zóny	Řízení dvou rozdílných teplot vody pro zónu 1 a zónu 2.
	 Max. teplota 60 °C	Maximální výstupní teplota vody při provozu pouze TČ je 60 °C.
	 Rychlý ohřev TV	V případě výběru rychlého ohřevu TV je vždy při provozu ohřevu teplé vody zapnut elektrický ohřivač v zásobníku TV.
	 Tichý provoz	V nastaveném časovém úseku se sníží hluk tepelného čerpadla pomocí snížení otáček ventilátoru a kompresoru.
	 Turbo mód	Zvyšuje provozní frekvenci / otáčky kompresoru a ventilátoru pro co nejrychlejší dosažení nastavené teploty.
	 Ekvitermní křivky	Teplota výstupní vody z tepelného čerpadla může být automaticky nastavována pomocí ekvitermní křivky.
	 Sterilizace	Ovládá elektrický ohřivač v zásobníku TV pro dosažení nastavené teploty v zásobníku pro zajištění odstranění bakterií.
	 Auto mód	Umožňuje vnitřní jednotce automaticky rozhodovat o provozu chlazení / vytápění na základě venkovní teploty vzduchu.
	Chytré funkce	 Smart grid
 Modbus		Tepelné čerpadlo je vybaveno standardně výstupem pro komunikační protokol Modbus a není nutný další komunikační převodník.

Chytré funkce	 Prázdninový provoz	V tomto nastavení bude provoz tepelného čerpadla na minimum dle nastavení.
	 Časovač provozu	Uživatel může nastavit časové programy vč. jejich názvů. Programy umožňují nastavit časy on/off, provozní mód, výstupní teplotu vody, opakování atp. Jakmile uživatel takové programy nastaví a aktivuje, bude systém v automatickém provozu dle jejich výběru a nastavení.
	 Solární ohřev teplé vody	Řízení solárního ohřevu TV dle aktuální teploty v zásobníku.
	 Přídavný zdroj tepla	Umožňuje tepelnému čerpadlu ovládat externí elektrický ohřivač v zásobníku TV.
	 Ohřev bazénu	Umožňuje tepelnému čerpadlu ohřívat vodu v bazénu.
	 Bivalentní řízení	Pokud je systém zapojen s kotlem, nastavení "bivalentního řízení / zapojení" může být zapnuto na ovladači tepelného čerpadla. Pokud je venkovní teplota vzduchu nižší než nastavená, systém zapne automaticky kotel a vypne tepelné čerpadlo.
	 Řízení kaskády	Maximálně 8 jednotek může být zapojeno do "kaskády".
Vysoká spolehlivost	 Vysoušení podlahy	Speciální provoz pro vysoušení podlahy po dokončení instalace.
	 Protimrazová ochrana	Odpovídající logika řízení chrání jednotku proti poškození od případného zamrznutí vody ve výměníku.
	 Anti-korozi ochrana	Řídící logika zabráňuje zanesení a korozi oběhového čerpadla a okruhu vnitřní jednotky tepelného čerpadla.
Super pohodlné	 Chybové hlášení	Z displeje ovladače vnitřní jednotky je možné zkontrolovat aktuální nebo historické chyby systému.
	 Kontrola parametrů	Většinu provozních parametrů systému je možné zkontrolovat v příslušném menu přímo z displeje vnitřní jednotky. Tato funkce je velmi vhodná pro kontrolu provozu a v případě hledání nesrovnalostí při servisním zásahu.

Co je Haier SUPER AQUA Tepelné čerpadlo vzduch/voda

Kompaktní tepelná čerpadla vzduch/voda Haier Super Aqua, využívají volně dostupnou obnovitelnou energii z venkovního vzduchu jako zdroj pro vytápění, přípravu (ohřev) teplé vody a chlazení.

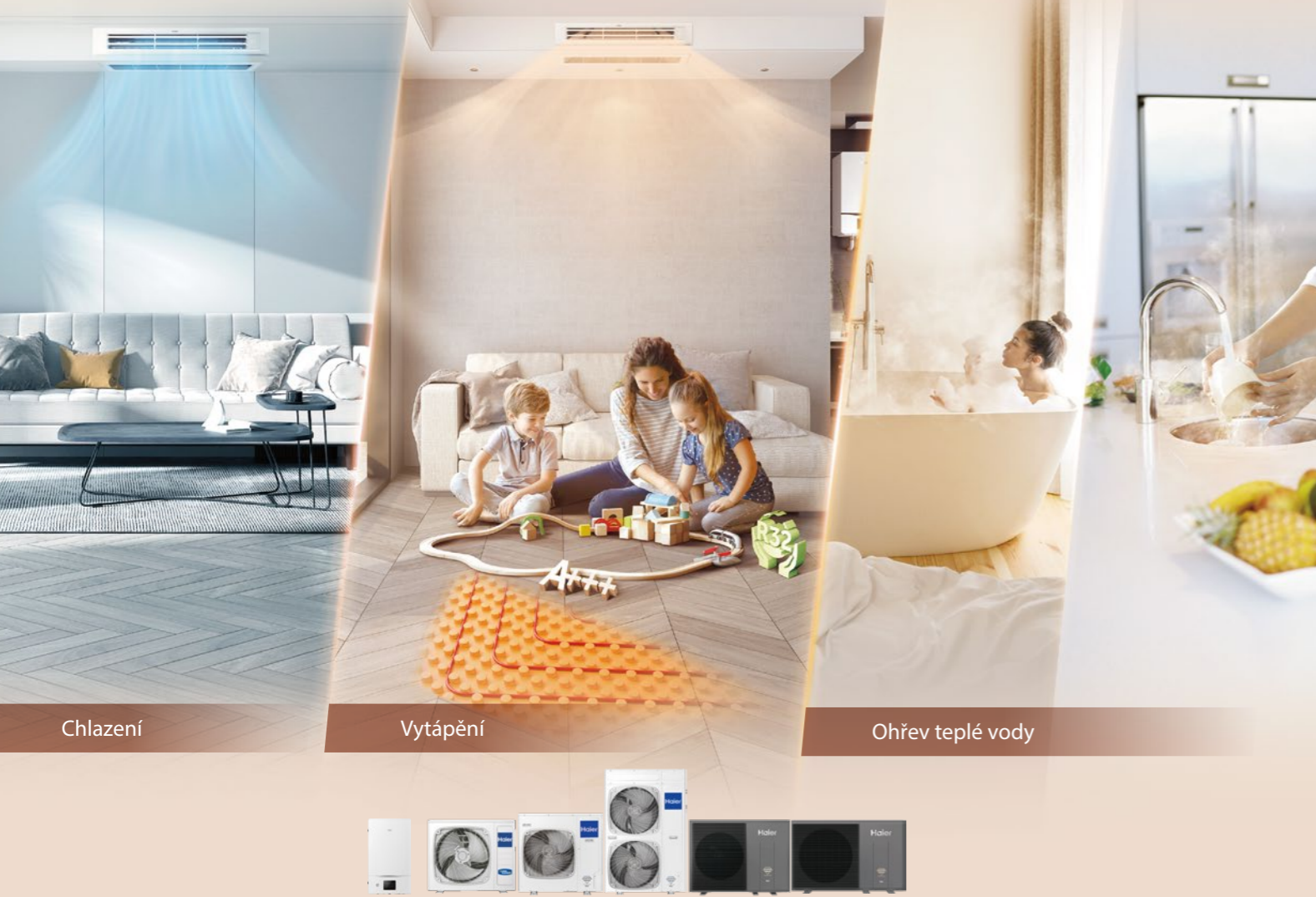











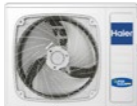





System tepelného čerpadla

Pro 5 kW tepelné energie do domu, potřebuje tepelné čerpadlo jen 1 kW elektrické energie a 4 kW energie jsou z venkovního vzduchu. Jedná se o energeticky účinné a k životnímu prostředí šetrné řešení. V porovnání s konvenčně používanými zdroji tepla snižuje spotřebu energie, provozní náklady a emise CO₂.



Typ	Monoblok		Split
Popis	Monoblok je kompaktní tepelné čerpadlo vybavené veškerými nezbytnými komponenty hydraulického okruhu. Výhodou tohoto řešení je velmi snadná instalace bez doplňování chladiva a činnosti profese "chladař" .		Tepelné čerpadlo split - dělené obsahuje venkovní a vnitřní jednotku. Přestup tepla mezi chladivem a vodou je realizován v deskovém výměníku ve vnitřní jednotce. Výhodou tohoto řešení je téměř 100 % ochrana proti zamrznutí vody / výměníku, jelikož do venkovního prostředí je vedeno chladivové potrubí - nikoliv potrubí s vodou.
Řada	Řada EN 	Řada HE 	Řada HE
Energetická třída	A+++ 35°C voda 5kw A++ 35°C voda 11/14/16kw	A+++ 35°C voda	A+++ 35°C voda
	Výhody		
Full DC inverter technologie	<input checked="" type="checkbox"/>	<input checked="" type="checkbox"/>	<input checked="" type="checkbox"/>
2 řízené zóny	<input checked="" type="checkbox"/>	<input checked="" type="checkbox"/>	<input checked="" type="checkbox"/>
Max. 60 °C teplá voda	<input checked="" type="checkbox"/>	<input checked="" type="checkbox"/>	<input checked="" type="checkbox"/>
Rychlý ohřev TV	<input checked="" type="checkbox"/>	<input checked="" type="checkbox"/>	<input checked="" type="checkbox"/>
Tichý provoz	<input checked="" type="checkbox"/>	<input checked="" type="checkbox"/>	<input checked="" type="checkbox"/>
Turbo mód	<input checked="" type="checkbox"/>	<input checked="" type="checkbox"/>	<input checked="" type="checkbox"/>
Ekvitermní křivky	<input checked="" type="checkbox"/>	<input checked="" type="checkbox"/>	<input checked="" type="checkbox"/>
Sterilizace	<input checked="" type="checkbox"/>	<input checked="" type="checkbox"/>	<input checked="" type="checkbox"/>
Auto mód	<input checked="" type="checkbox"/>	<input checked="" type="checkbox"/>	<input checked="" type="checkbox"/>
Smart grid / chytrá síť	<input checked="" type="checkbox"/>	<input checked="" type="checkbox"/>	<input checked="" type="checkbox"/>
Modbus	<input checked="" type="checkbox"/>	<input checked="" type="checkbox"/>	<input checked="" type="checkbox"/>
Prázdninový provoz	<input checked="" type="checkbox"/>	<input checked="" type="checkbox"/>	<input checked="" type="checkbox"/>
Časovač provozu	<input checked="" type="checkbox"/>	<input checked="" type="checkbox"/>	<input checked="" type="checkbox"/>
Solární ohřev vody	<input checked="" type="checkbox"/>	<input checked="" type="checkbox"/>	<input checked="" type="checkbox"/>
Přídavný zdroj tepla	<input checked="" type="checkbox"/>	<input checked="" type="checkbox"/>	<input checked="" type="checkbox"/>
Ohřev bazénu	<input checked="" type="checkbox"/>	<input checked="" type="checkbox"/>	<input checked="" type="checkbox"/>
Bivalentní řízení	<input checked="" type="checkbox"/>	<input checked="" type="checkbox"/>	<input checked="" type="checkbox"/>
Řízení kaskády	<input checked="" type="checkbox"/>	<input checked="" type="checkbox"/>	<input checked="" type="checkbox"/>
Vysoušení podlahy	<input checked="" type="checkbox"/>	<input checked="" type="checkbox"/>	<input checked="" type="checkbox"/>
Protimrazová ochrana	<input checked="" type="checkbox"/>	<input checked="" type="checkbox"/>	<input checked="" type="checkbox"/>
Anti-korozní ochrana / provoz	<input checked="" type="checkbox"/>	<input checked="" type="checkbox"/>	<input checked="" type="checkbox"/>
Historie chyb	<input checked="" type="checkbox"/>	<input checked="" type="checkbox"/>	<input checked="" type="checkbox"/>
Kontrola parametrů	<input checked="" type="checkbox"/>	<input checked="" type="checkbox"/>	<input checked="" type="checkbox"/>

Modelová řada

Řada	4 kW	5/6 kW	7/8 kW	9/10 kW	11/12 kW	14 kW	15/16 kW	19 kW
Monoblok EN  1fázové		 AU052FYCRA(HW)	 AU082FYCRA(HW)		 AU112FYCRA(HW)		 AU162FYCRA(HW)	
Monoblok HE   1fázové 3fázové		 AW052MUCHA	 AW072MUCHA	 AW092MUCHA	 AW112MXCHA AW11NMXCHA	 AW142MXCHA AW14NMXCHA	 AW162MXCHA AW16NMXCHA	
Split HE  1fázové	 AW042SSCHA HU062WAMNA Model soupravy: HE S 4	 AW062SSCHA HU062WAMNA Model soupravy: HE S 6	 AW082SNCHA HU102WAMNA Model soupravy: HE S 8	 AW102SNCHA HU102WAMNA Model soupravy: HE S 10				
								<p>Technická data uvedení v tomto katalogu jsou čistě informativní a mohou se lišit. Kupujícímu se doporučuje před objednávkou vždy ověřit přesnost informací.</p>

Proč zvolit Haier Super Aqua?



⊕ Vysoká účinnost

Energetická účinnost řady EN dosahuje nejvyšší třídy A+++ při teplotě výstupní vody 35 °C a také i při teplotě 55 °C.

Full DC inverter technologie

Veškeré modely disponují full DC inverter 2° rotačním kompresorem, který zajišťuje plynulou regulaci výkonu. Tento kompresor je menší a má vyšší energetickou účinnost v porovnání s běžným spirálovým kompresorem. Díky nižším třecím ztrátám a provozním vibracím disponuje kompresor i nižším provozním hlukem.

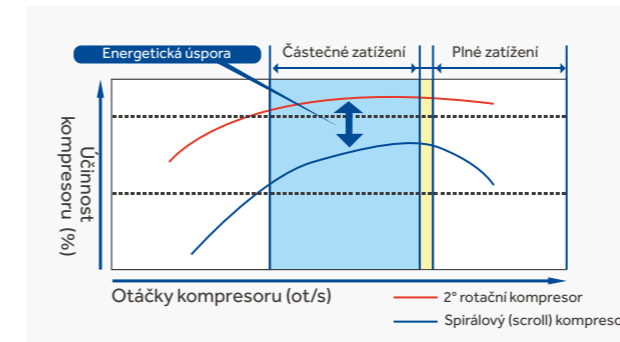

Technologie plynulého řízení

Vysoce účinný DC motor zajišťuje plynulou regulaci výkonu / otáček. Provozní výkon jednotky se upravuje v závislosti na teplotě vody a její změně.

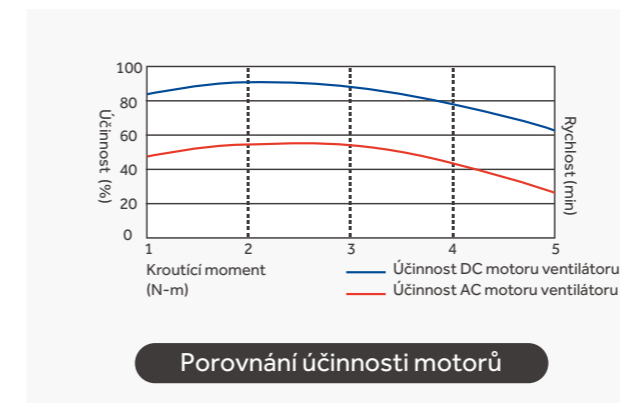

⊕ Šetrné k životnímu prostředí

"Eco-friendly" chladivo R32

Veškeré modely využívají chladivo R32, které má výrazně nižší hodnotu GWP (potenciál globálního oteplování) oproti konvenčně využívanému chladivu R410A.

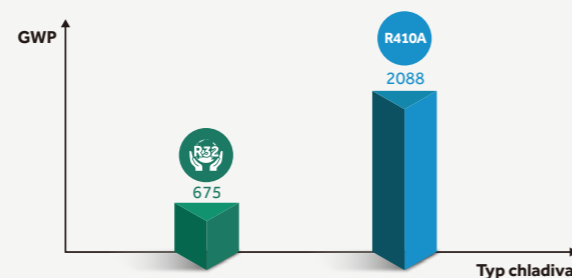

☀ Maximální komfort

60 °C teplá voda

Haier Super Aqua je integrované řešení zajišťující komfort u vás doma. Nastavitelný rozsah výstupní teploty vody od 5 do 60 °C poskytuje velmi komfortní systém chlazení a vytápění pro všechny uživatele. Systém je možné využívat po celý rok také na ohřev teplé vody. Koncovým prvkem systému může být ventilátorový konvektor, podlahové vytápění anebo otopné těleso.

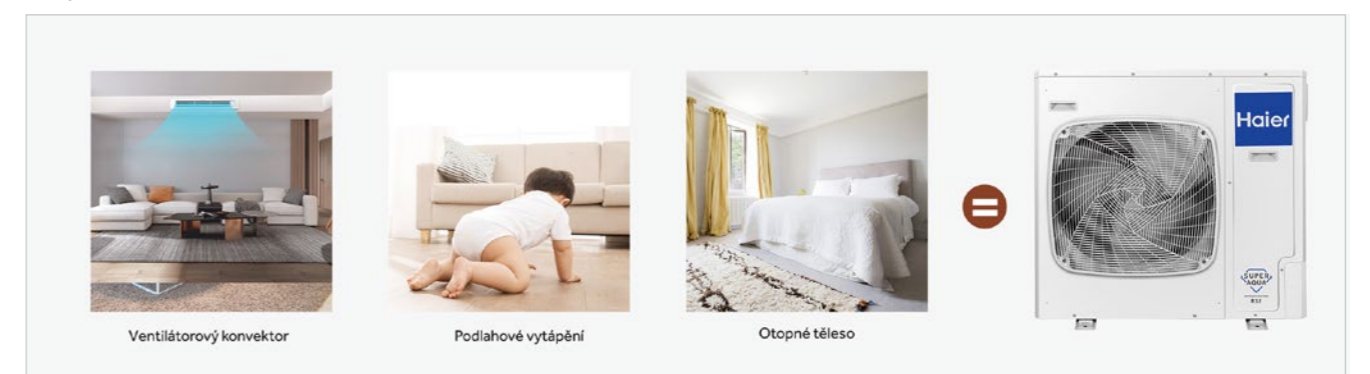

Tichý provoz

Komponenty jednotky jsou navrženy pro snížení provozního hluku.

- Kompresor
Je opatřen akustickou / tepelnou izolací, která společně s pryžovým uložením zajišťuje vysoký útlum hluku a snížení vibrací kompresoru.
- Ventilátor
Bezkartáčový DC motor a aerodynamicky navržená vrtule ventilátoru, pracují téměř bez hluku a vibrací.
- Konstrukce potrubí
Nová konstrukce potrubního vedení, minimalizuje hluk vznikající prouděním kapaliny, včetně výrazného snížení vibrací.
- Tichý provoz
Pro zajištění maximálního útlumu hluku, jsou jednotky vybaveny tichým provozním režimem.

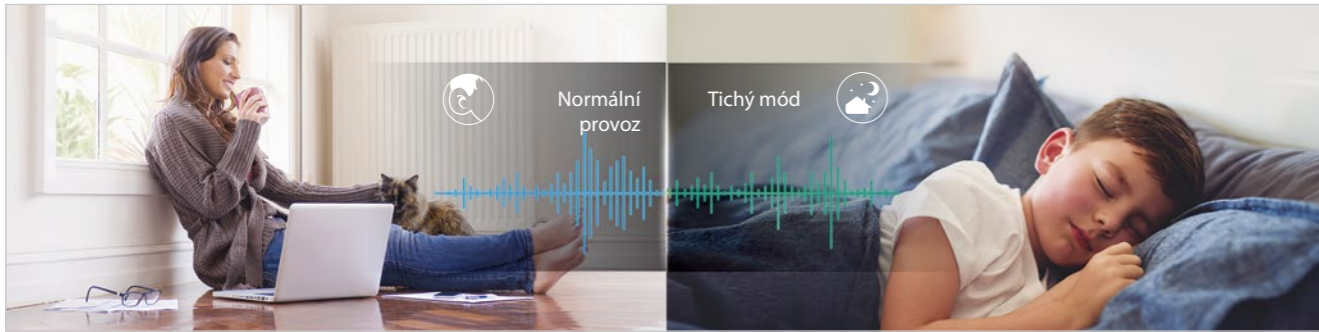

Pohodlné

Snadná instalace

Kompaktní konstrukce jednotky ji umožňuje instalovat do míst s malým prostorem.

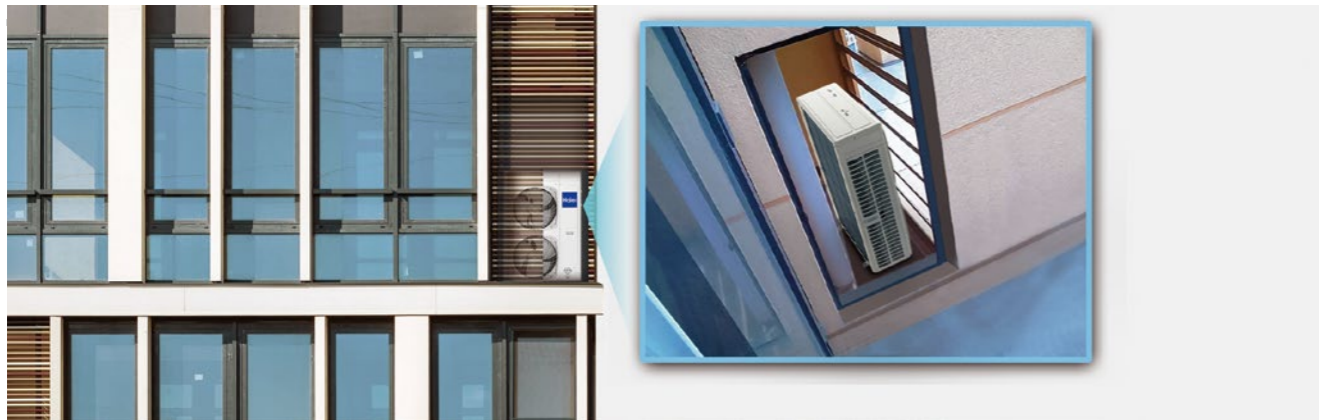

Vysoká spolehlivost

Inteligentní protimrazová ochrana

Tepelná čerpadla jsou vybavena protimrazovou ochranou pro zajištění jejich provozu.



Extrémní provozní podmínky

Provoz tepelných čerpadel je až do -25°C teploty venkovního vzduchu.

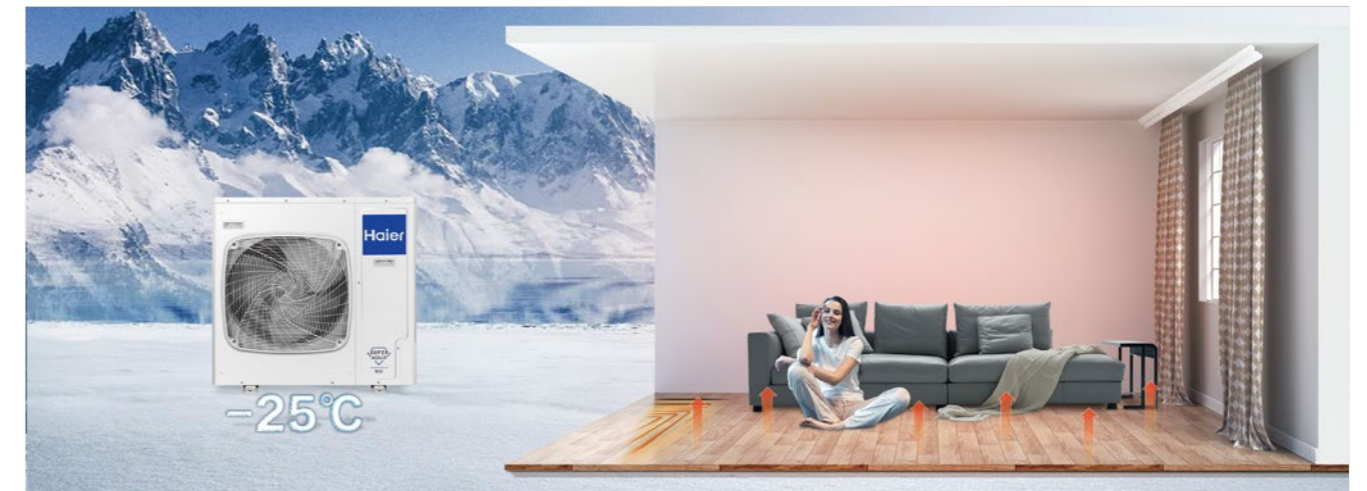

Chytré řešení

Snadné připojení na nadřazenou regulaci

Pomocí integrovaného výstupu na komunikační protokol MODBUS RTU je možné tepelná čerpadla plnohodnotně ovládat z nadřazeného systému měření a regulace. Není zapotřebí další komunikační převodník.

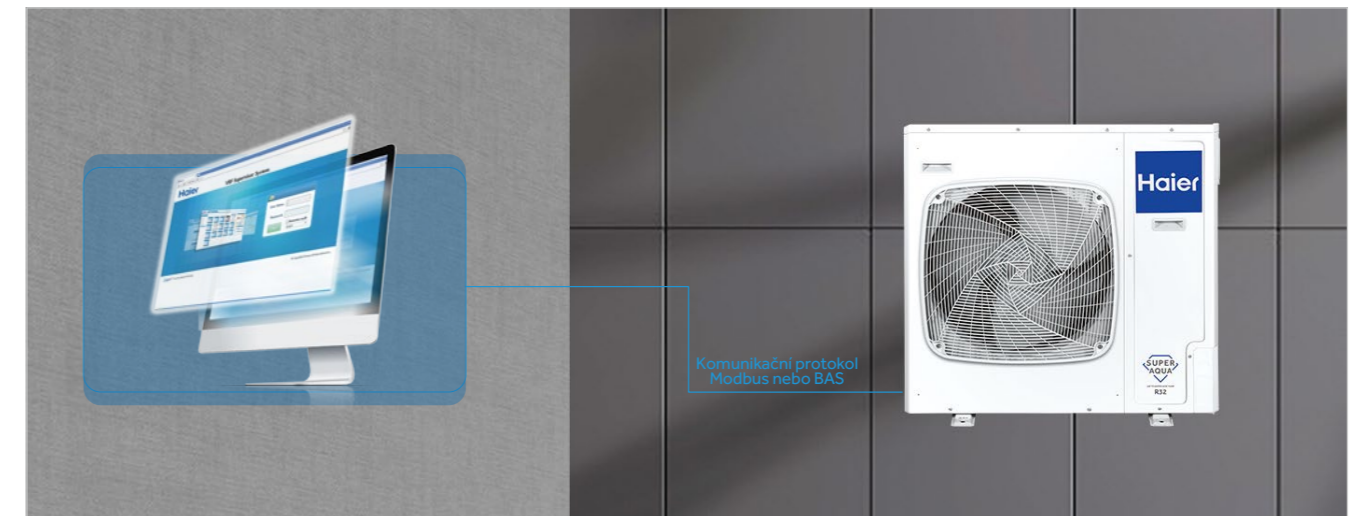

Široké uplatnění

Výkonový rozsah modelů je od 4 do 16 kW. Použití je možné jak u malých rezidenčních ale i u větších komerčních projektů. Primárním cílem menších výkonů je být hlavním zdrojem tepla a chladu u nízkoenergetických, moderních rodinných domů, zatímco větší výkonové modely jsou vhodné pro rekonstrukce nebo komerční aplikace jako obchody, restaurace, kanceláře a průmysl.



SUPER AQUA Monoblok EN

Reverzibilní tepelné čerpadlo řady EN zajišťuje vytápění, chlazení a ohřev teplé vody. Poskytuje snadné a investičně atraktivní řešení pro každého uživatele, který hledá spolehlivý zdroj.

Ohřívač tepla* 1



4 Nástěnný ovladač (standard)



5** Zásobník teplé vody



6 Řídicí kit (volitelný)



7 Haier Super Aqua



Ventilátorový konvektor* 2



Podlahové vytápění* 3



*Není dodávkou Haier
*Pro přípravu teplé vody

Vlastnosti



- Chladivo R32
- Full DC inverter technologie
- 5 kW model COP při 35 °C výstupní teploty vody dosahuje 5.05
- Max 60 °C teplá voda (model 5 kW)
- Široký provozní rozsah (5 kW: teplota venkovního vzduchu: -25~35 °C)
- Integrované čerpadlo, pojistný ventil, spínač průtoků

Monoblok EN Specifikace



AU052FYCRA(HW)



AU082FYCRA(HW)



YR-E27A(Standard)
YR-E27(Standard)



ATW-A01(Volitelný)

Model		AU052FYCRA(HW)	AU082FYCRA(HW)	
Vytápění (LWT 35°C / OAT 7°C)	Výkon	kW	5.00	7.80
	Příkon	kW	0.99	1.77
	COP	-	5.05	4.40
Vytápění (LWT 55°C / OAT 7°C)	Výkon	kW	5.00	7.01
	Příkon	kW	1.64	2.76
	COP	-	3.05	2.54
Sezónní účinnost při podlahovém vytápění 35 °C - mírné klima	SCOP	-	4.59	3.87
	ηs	%	180	152
	En. třída	-	A+++	A++
Sezónní účinnost při vytápění ot. tělesy 55 °C - mírné klima	SCOP	-	3.32	2.90
	ηs	%	130	113
	En. třída	-	A++	A+
Chlazení (LWT 18°C / OAT 35°C)	Výkon	kW	5.00	7.00
	Příkon	kW	1.00	1.89
	EER	-	5.00	3.70
Chlazení (LWT 7°C / OAT 35°C)	Výkon	kW	5.00	5.50
	Příkon	kW	1.56	2.34
	EER	-	3.20	2.35
Provozní rozsah teplot venkovního vzduchu	Vytápění	°C	-25~35	-20~35
	Chlazení	°C	10~46	10~46
Rozsah výstupní teploty vody	Vytápění	°C	25~60	25~55
	Chlazení	°C	5~20	5~20
Průtok kapaliny		l/min	14.3	23.0
Připojovací rozměr potrubí	Vstup / Výstup	palec	3/4"	1"
	Počet	-	1	
Kompresor	Typ	-	DC inverter 2° rotační	
	Typ	-	R32	
Chladivo	Náplň/CO ₂ Eq.	kg/T	1.00 / 0.675	1.15 / 0.777
	Provozní rozměry (V×Š×H)	mm	765×920×372	965×950×370
Převážní rozměry (V×Š×H)	mm	875×1045×488	1108×1010×480	
Provozní/Převážní hmotnost		kg	69/80	87/97
Hladina aku. výkonu Lw / tlaku Lp (1m)		dB(A)	61 / 53	64 / 56
Napájení		~V/Hz	1, 220-240, 50/60	1, 220-240, 50/60
Max. možný provozní proud		A	13.5	21.3
Provozní proud *6		A	8,2	10,2
Příslušenství	Ovladač	/	YR-E27A (Standard)	YR-E27 (Standard)
	Řídicí kit	/	ATW-A01(Volitelný)	
	Filtr	/	Standard	

Klíčové vlastnosti

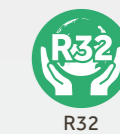

R32

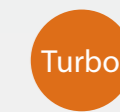

Turbo

Turbo mód



BMS

Modbus



Přídavný zdroj tepla



Protimrazová ochrana

Poznámka:

1. Data stanovena dle EN14511, EN14825 (EU) a 811/2013(EU).
2. LWT: Výstupní teplota vody; OAT: Venkovní teplota vzduchu
3. Testováno v akustické laboratoři dle EN12012-1 za podmínek dle EN14825.
4. Uvedená data mohou být změněna vlivem neustálého vývoje bez předchozího upozornění.
5. Při návrhu věnujte pozornost dostupné dopravní výšce cirkulačního čerpadla
6. Při standardních běžných podmínkách provozu a okolních teplotách

Monoblok EN Specifikace



AU112FYCRA(HW)
AU162FYCRA(HW)



YR-E27(Standard)



ATW-A01(Volitelné)

Model	AU112FYCRA(HW)		AU162FYCRA(HW)	
Vytápění (LWT 35°C / OAT 7°C)	Výkon	kW	11.00	16.00
	Příkon	kW	2.61	3.86
	COP	-	4.22	4.15
Vytápění (LWT 55°C / OAT 7°C)	Výkon	kW	9.99	14.01
	Příkon	kW	4.40	5.63
	COP	-	2.27	2.49
Sezónní účinnost při podlahovém vytápění 35 °C - mírné klima	SCOP	-	4.35	4.00
	ηs	%	171	157
	En. třída	-	A++	A++
Sezónní účinnost při vytápění ot. tělesy 55 °C - mírné klima	SCOP	-	3.20	3.09
	ηs	%	125	121
	En. třída	-	A++	A+
Chlazení (LWT 18°C / OAT 35°C)	Výkon	kW	13.50	16.00
	Příkon	kW	2.94	3.64
	EER	-	4.60	4.40
Chlazení (LWT 7°C / OAT 35°C)	Výkon	kW	11.50	14.50
	Příkon	kW	3.83	4.92
	EER	-	3.00	2.95
Provozní rozsah teplot venkovního vzduchu	Vytápění	°C	-20~35	-20~35
	Chlazení	°C	10~46	10~46
Rozsah výstupní teploty vody	Vytápění	°C	25~55	25~55
	Chlazení	°C	5~20	5~20
Průtok kapaliny		l/min	31.5	45.8
Připojovací rozměr potrubí	Vstup / Výstup	palec	RC 1"	RC 1"
Kompresor	Počet	-	1	
	Typ	-	DC inverter 2° rotační	
Chladivo	Typ	-	R32	
	Náplň/CO ₂ Eq.	kg/T	2.40 / 1.620	2.60 / 1.755
Provozní rozměry	(V×Š×H)	mm	1500×950×370	1500×950×370
Přepravní rozměry	(V×Š×H)	mm	1638×1010×480	1638×1010×480
Provozní/Přepravní hmotnost		kg	145/157	145/157
Hladina aku. výkonu Lw / tlaku Lp (1m)		dB(A)	67 / 59	68 / 60
Napájení		~V/Hz	1, 220-240, 50/60	1, 220-240, 50/60
Max. možný provozní proud		A	24.3	31.7
Provozní proud *6		A	16,65	21,4
Příslušenství	Ovladač	/	YR-E27 (Standard)	
	Řídicí kit	/	ATW-A01 (Volitelné)	
	Filtr	/	Standard	

Klíčové vlastnosti



R32

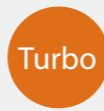

Turbo mód



Modbus



Přídavný zdroj tepla



Protimrazová ochrana

Provozní rozměry

AU052FYCRA(HW)

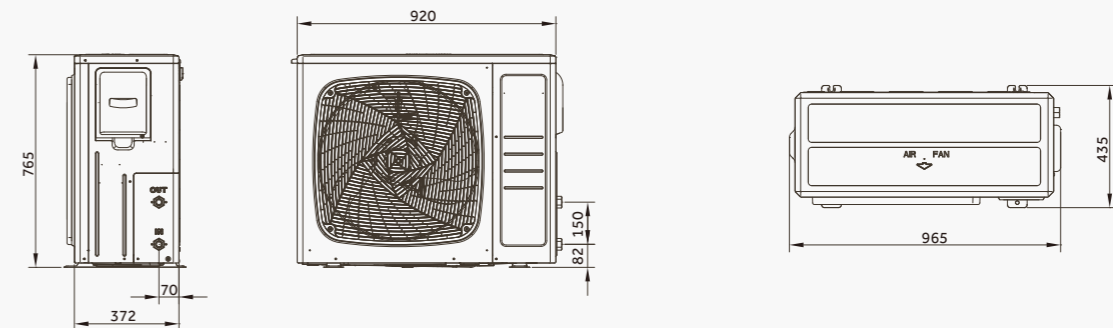

AU082FYCRA(HW)

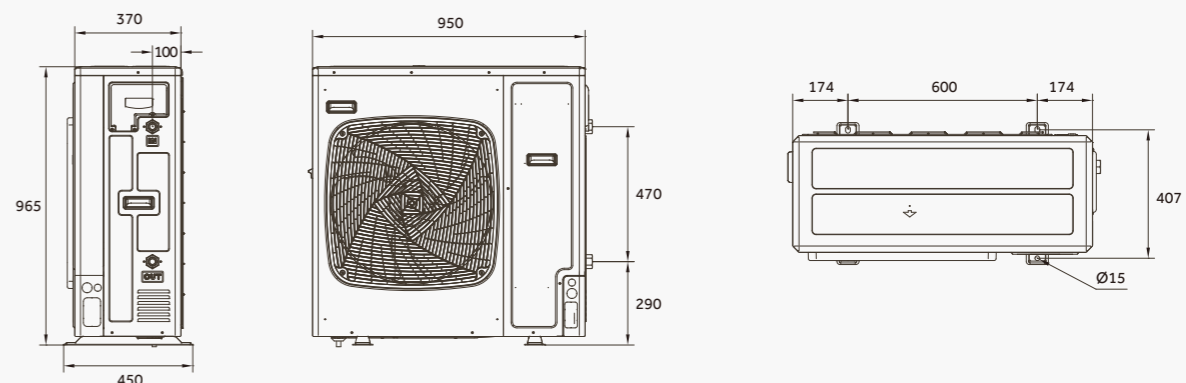

AU112FYCRA(HW)/AU162FYCRA(HW)

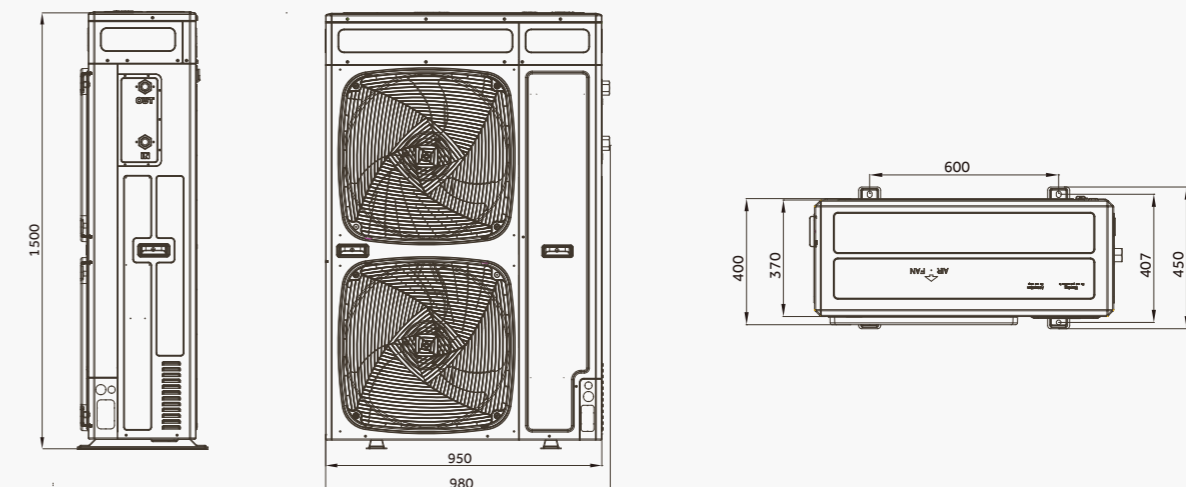

Poznámka:
1. Data stanovena dle EN14511, EN14825 (EU) a 811/2013(EU).
2. LWT: Výstupní teplota vody; OAT: Venkovní teplota vzduchu
3. Testováno v akustické laboratoři dle EN2012-1 za podmínek dle EN14825.
4. Uvedená data mohou být změněna vlivem neustálého vývoje bez předchozího upozornění.
5. Při návrhu věnujte pozornost dostupné dopravní výšce cirkulačního čerpadla
6. Při standardních běžných podmínkách provozu a okolních teplotách

Proč zvolit SUPER AQUA řadu HE?



Maximální komfort

Vysoká teplota otopné vody

Vysoká výstupní teplota vody 60 °C je garantována i bez použití externího ohřívače až do -15 °C teploty venkovního vzduchu.



2 ovládané zóny / okruhy

V případě, že systém pracuje s rozdílnými požadavky na teplotu vzduchu, je možné takové požadavky nastavit a řídit tak systém tepelného čerpadla s rozdílnou teplotou otopné vody do každé zóny / okruhu.

Vysoká účinnost

Vysoká účinnost

Tepelná čerpadla řady HE mají top energetickou třídu A+++ . Faktor SCOP při výstupní teplotě vody 35 °C dosahuje hodnoty až 4.97 a faktor COP při 35 °C teplotě výstupní vody dosahuje až 5.06.



Rychlý ohřev teplé vody

Pokud je aktivována funkce rychlého ohřevu teplé vody, ohřívač v zásobníku teplé vody je současně aktivován pro zajištění rychlého dosažení nastavené teploty vody v zásobníku bez vlivu venkovní teploty vzduchu.

Pozn.: Pouze pokud je funkce ohřevu TV aktivní.



Maximální pohodlí

Ekvitermní křivky

Pomocí ekvitermních křivek je možné automaticky řídit teplotu vody v jednotlivých zónách / okruzích v závislosti na teplotě venkovního vzduchu. Současně je možné nastavit i vlastní ekvitermní křivku dle požadavku konkrétního systému a budovy. Je tak dosažen vysoký komfort a maximální úspora energie.

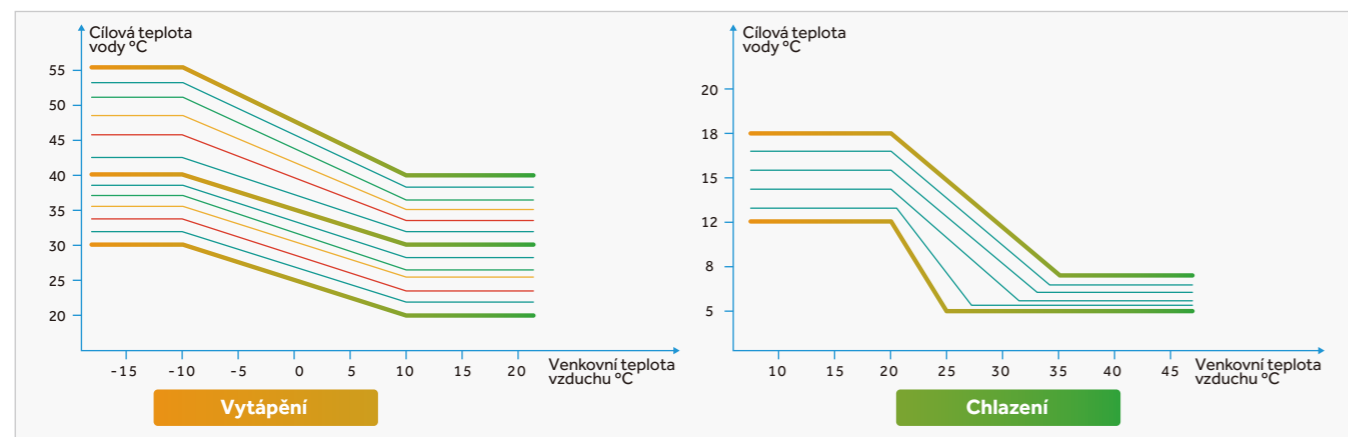

Sterilizace / anti-legionela funkce

Uživatel může přímo z ovladače zapnout a nastavit funkci anti-legionely, a to datum i čas spuštění. Teplota vody v zásobníku TV může být ohřáta až na hodnotu 75 °C* pro zajištění úhynu bakterie legionely v předem zadaných periodách. Během procesu činnosti funkce se na displeji ovladače zobrazí patřičná ikona funkce.

*Poznámka: Pouze v případě, že je elektrický ohřívač v zásobníku TV povolen a ovládán z TČ Haier.

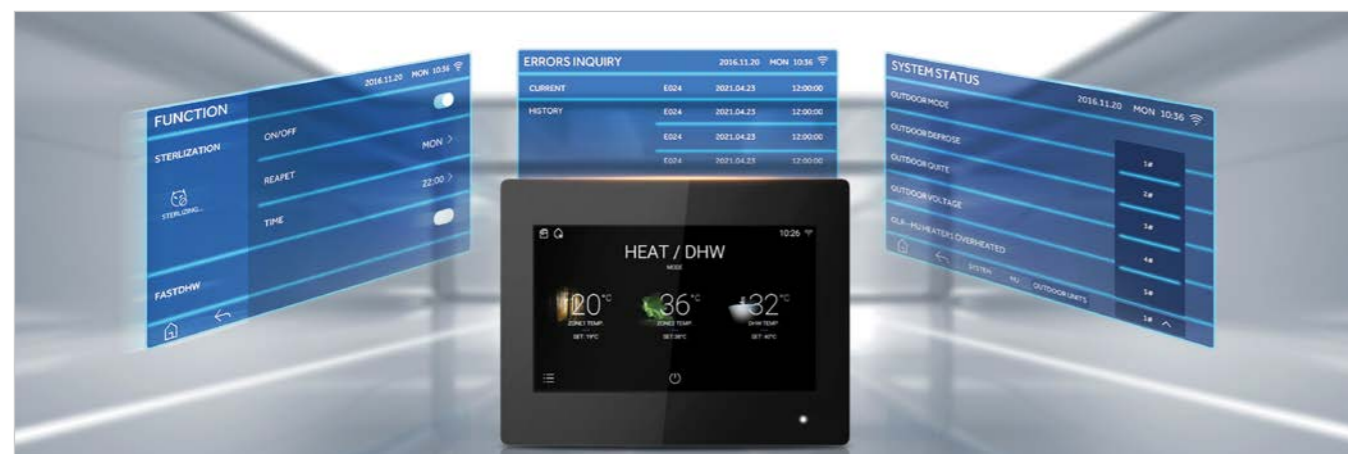

Kontrola poruch

Servisní technik může přes ovladač tepelného čerpadla nejenom kontrolovat aktuální chybové stavy ale také vyvolat historii všech chyb.

Správa provozních parametrů

Hlavní provozní parametry je možné nastavit a kontrolovat z ovladače tepelného čerpadla. Je tak možné velmi rychle systém nastavit ale také zkontrolovat při potřebě úpravy pro daný projekt.

Automatický provoz

V případě volby automatického provozu může tepelné čerpadlo na základě přednastavených hodnot automaticky přepínat mezi funkcí vytápění a chlazení.

Snadné ovládání

Na vnitřní jednotce / hydroboxu je instalován 5 palcový dotykový barevný ovladač, který je velmi intuitivní a umožňuje pomocí ikon snadno a rychle ovládat tepelné čerpadlo.



Řízení kaskády / paralelní zapojení

Max. 8 jednotek může být zapojeno paralelně a ovládáno jedním ovladačem pro zajištění vysokého výkonu.



Vysoká spolehlivost

Protimrazová ochrana

Protimrazová ochrana chrání hydraulický okruh proti poškození. Cirkulační čerpadlo vody se automaticky spustí pokud bude teplota vody nižší než 5 °C. Pokud bude teplota vody pod 5 °C více jak 10 minut, sepne se tepelné čerpadlo.

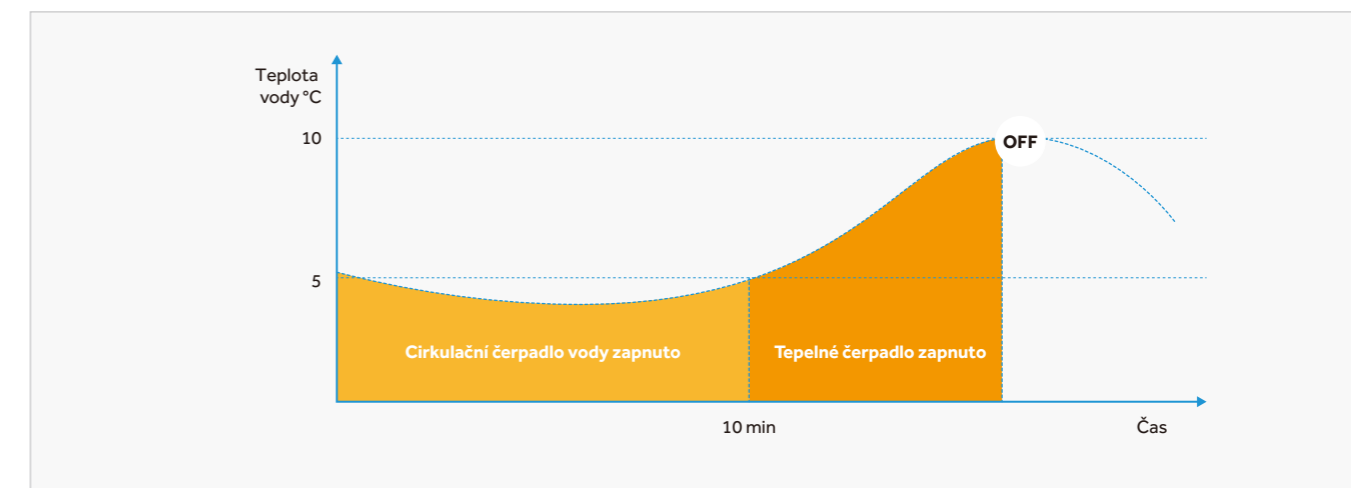

Vysoušení podlahy

Po instalaci systému podlahového vytápění a dokončení stavebních prací zůstává v horní vrstvě vysoká vlhkost, které je potřeba se zbavit. Z tohoto důvodu mají tepelná čerpadla speciálně navržený program pro vysoušení podlahové hmoty, kdy po dobu 6ti dnů tepelné čerpadlo pomalu zvyšuje teplotu výstupní vody.



Ochrana proti zanášení a korozi

Řady HE a EN mají tuto funkci. Cirkulační čerpadlo se spustí každých 24 h na dobu 60 s a to v případě, že bude tepelné čerpadlo vypnuto viz obrázky níže.

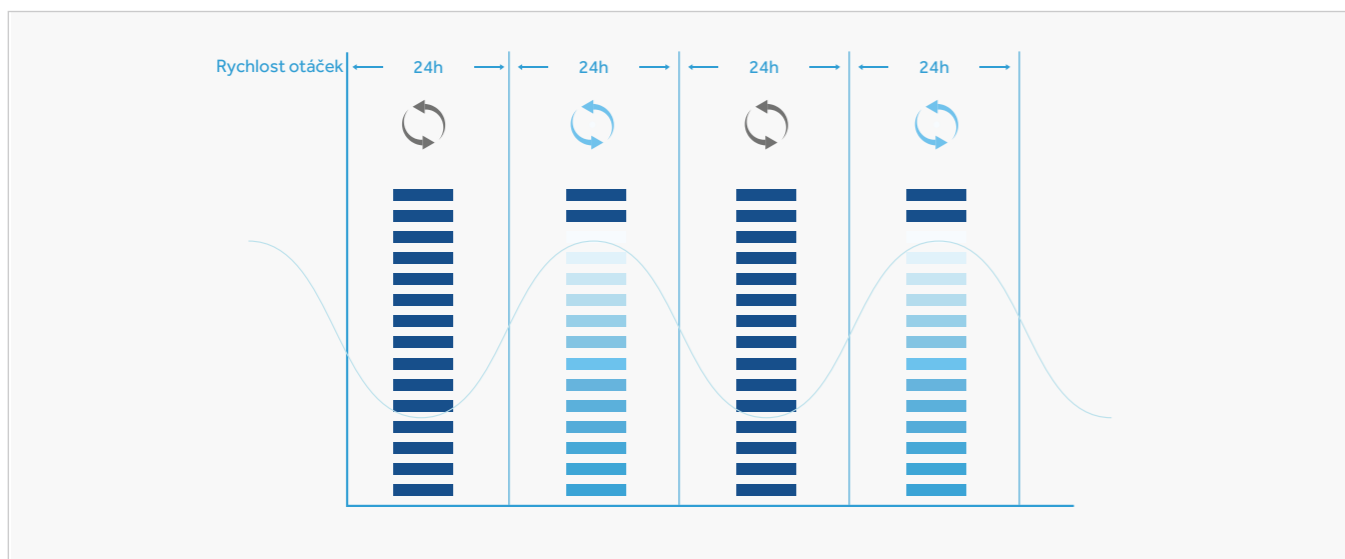

Široký provozní rozsah

Provoz vytápění je do -25 °C teploty venkovního vzduchu.

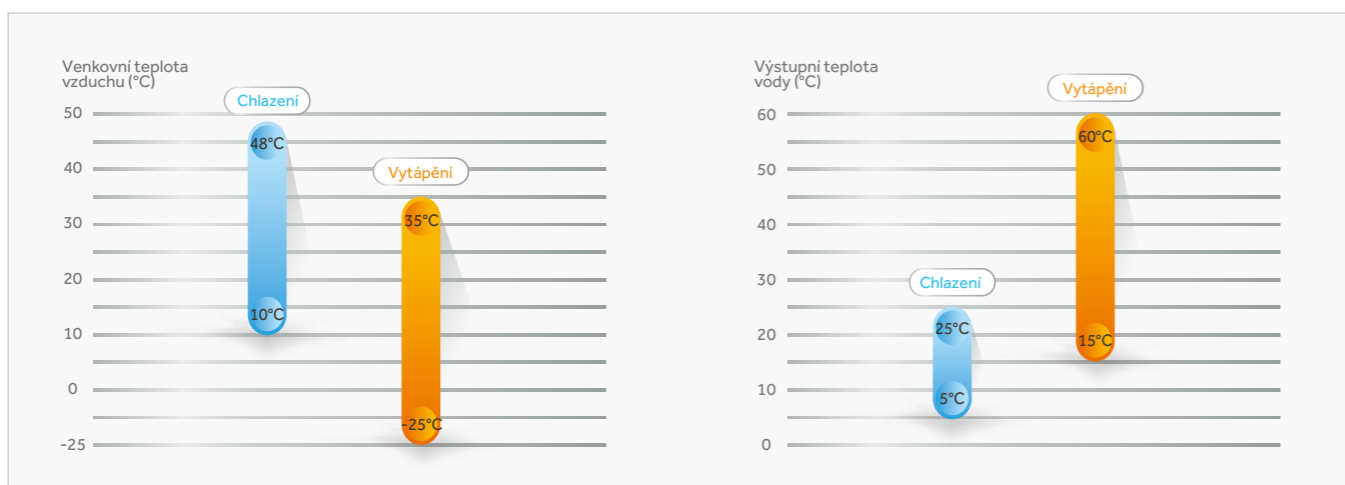

Chytré funkce

Chytrá síť - Smart grid

Na základě obdrženého signálu od dodavatele energií může jednotka upravit svůj výkon a výkon přidavného kotle.

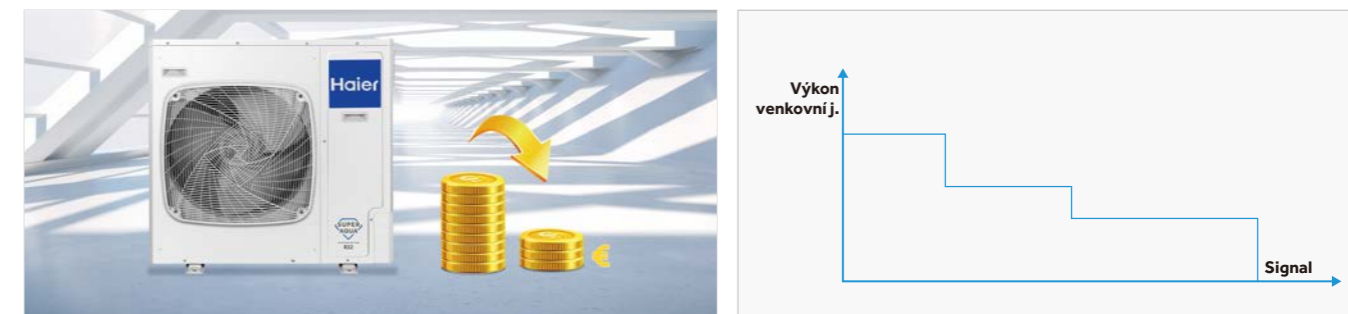

Časovač provozu

Uživatel může vytvořit řadu časovačů, ve kterých je možné nastavit název, čas, provozní mód, nastavenou teplotu, četnost atp. V případě nastavení časového programu bude tepelné čerpadlo automaticky dle vaší volby.

Scheduling Programs				
	0:00	8:00	17:30	24:00
Mon	ON	OFF	ON	ON
Tues	ON	OFF	ON	ON
Wed	ON	OFF	ON	ON
Thur	ON	OFF	ON	ON
Fri	ON	OFF	ON	ON
Sat		ON		
Sun		ON		

Bivalentní zapojení

V případě, že je systém opatřen bivalentním zdrojem tepla, je možné tuto funkci aktivovat na nástěnném ovladači. Následně pak tepelné čerpadlo bude plně řídit i bivalentní zdroj tepla dle potřeby systému a teploty vzduchu a vody. Pokud je tato funkce zakázána, jsou oba zdroje tepla automaticky ovládány dle jejich interní regulace.

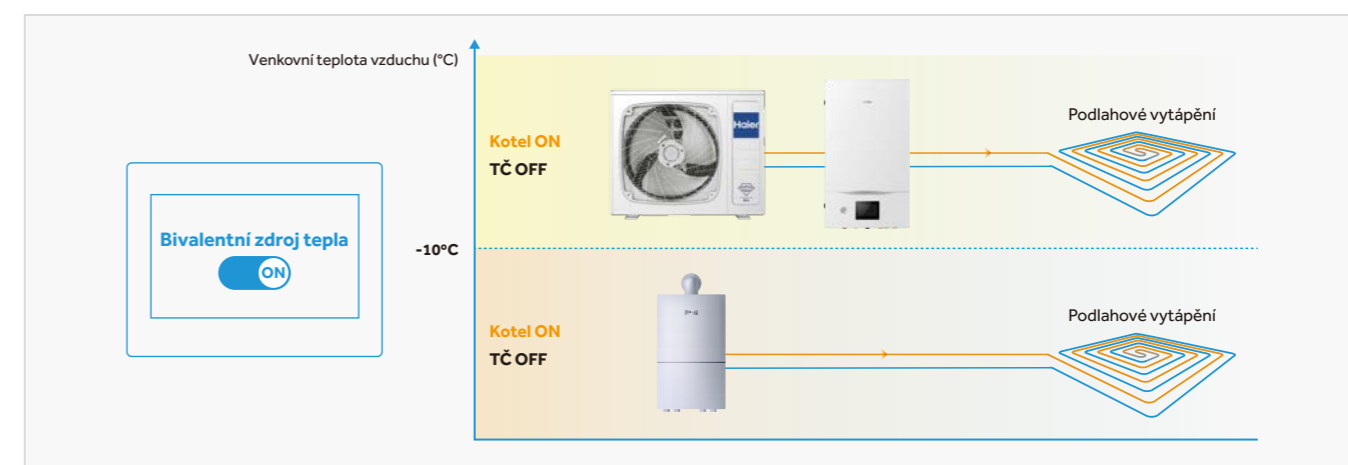

SUPER AQUA Monoblok HE

Nová generace kompaktního reverzibilního tepelného čerpadla vzduch/voda poskytuje zdroj pro vytápění, chlazení a ohřev teplé vody. Má vyšší účinnost v porovnání s předchozí generací a snižuje provozní náklady.



* Není dodávkou Haier
** Pro řízení ohřevu bazény a solárního systému pro ohřev TV

Vlastnosti



- SCOP při výstupní teplotě vody 35°C až 4.97
- COP při výstupní teplotě vody 35°C až 5.06
- Garantována teplota vody 60 °C při venkovní teplotě vzduchu > -15 °C
- Široký provozní rozsah vytápění (Teplota venkovního vzduchu -25~35 °C)
- Integrovaná expanzní nádoba, průtokový snímač, pojistný ventil, čerpadlo, odvodňovací ventil
- 5ti palcový barevný dotykový ovladač
- Chladivem chlazený frekvenční měnič
- Dva expanzní ventily pro přesné řízení výkonu při nízkých venkovních teplotách
- Možnost zapojení až 8 jednotek do kaskády s jedním řízením pro velké výkony

Monoblok HE Specifikace



Model			AW052MUCHA	AW072MUCHA	AW092MUCHA	AW112MXCHA
Vytápění (LWT 35°C / OAT 7°C)	Výkon	kW	5.00	7.00	9.00	11.00
	Příkon	kW	0.99	1.40	1.84	2.24
	COP	W/W	5.06	5.00	4.90	4.90
Vytápění (LWT 55°C / OAT 7°C)	Výkon	kW	5.00	7.00	8.50	10.50
	Příkon	kW	1.69	2.41	3.09	3.50
	COP	W/W	2.95	2.90	2.75	3.00
Sezónní účinnost při 35°C - mírné klima	SCOP	-	4.97	4.95	4.95	4.70
	ηs	%	196	195	195	185
	En. třída	-	A+++	A+++	A+++	A+++
Sezónní účinnost při 55°C - mírné klima	SCOP	-	3.52	3.38	3.34	3.40
	ηs	%	138	132	131	133
	En. třída	-	A++	A++	A++	A++
Chlazení (LWT 18°C / OAT 35°C)	Výkon	kW	5.00	7.00	8.00	10.00
	Příkon	kW	1.02	1.44	1.86	2.27
	EER	-	4.90	4.85	4.30	4.40
Chlazení (LWT 7°C / OAT 35°C)	Výkon	kW	5.00	7.00	8.00	10.00
	Příkon	kW	1.56	2.19	2.76	3.23
	EER	-	3.20	3.20	2.90	3.10
Provozní rozsah venkovních teplot vzduchu	Vytápění	°C	-25 ~ 35			
	Chlazení	°C	10~48			
Rozsah výstupní teploty vody	Vytápění	°C	25 ~ 60			
	Chlazení	°C	5~25			
Průtok vody	l/min		14.3	20.1	25.8	31.5
Připojení potrubí, voda	Vstup/Výstup	palec	1	1	1	1
	Počet	-	1			
Kompresor	Typ	-	2° DC inverter rotační			
	Typ	-	R32			
Chladivo	Náplň/CO2 Eq.	kg/T	1.3/0.88	1.3/0.88	1.4/0.95	1.8/1.22
	Provozní rozměry	HxWxD mm	790x1250x380			880x1380x460
Přepravní rozměry	HxWxD mm	1017x1390x550			1102x1525x630	
Provozní/přepravní hmotnost	kg	81/109	81/109	85/113	108/148	
Hladina aku. výkonu Lw	dB(A)	60	61	63	63	
Hladina aku. výkonu Lp, 1m	dB(A)	52	53	55	55	
Napájení	V/~ / Hz	220-240/1/50				
Max. možný provozní proud	A	12	12	16	20	
Příslušenství	Ovladač	/	HW-WA101DBT (Standard)			
	Rídicí kit	/	ATW-A02 (Volitelné)			
	Filtr	/	Y filtr / 40 (Standard)			

Poznámka:
1. Data stanovena dle EN14511, EN14825 (EU) a 81/1013(EU).
2. LWT: Výstupní teplota vody; OAT: Venkovní teplota vzduchu
3. Testováno v akustické laboratoři dle EN2012-1 za podmínek dle EN14825.
4. Uvedená data mohou být změněna vlivem neustálého vývoje bez předchozího upozornění.

Klíčové vlastnosti



R32



A+++ / A++



Max. 60°C teplá voda



Ekvitemní křivky



2 řízené zóny



Auto mód



Smart grid

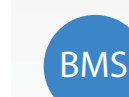

Modbus



Solární ohřev TV



Ohřev bazény



Protimrazová ochrana

Monoblok HE Specifikace



AW11NMXCHA
AW142(N)MXCHA
AW162(N)MXCHA



HW-WA101DBT(standard)



ATW-A02(Volitelný)

Model			AW142MXCHA	AW162MXCHA	AW11NMXCHA	AW14NMXCHA	AW16NMXCHA
Vytápění (LWT 35°C / OAT 7°C)	Výkon	kW	14.00	16.00	11.00	14.00	16.00
	Příkon	kW	2.95	3.53	2.24	2.95	3.53
	COP	W/W	4.75	4.53	4.90	4.75	4.53
Vytápění (LWT 55°C / OAT 7°C)	Výkon	kW	13.50	15.20	10.50	13.50	15.20
	Příkon	kW	4.82	5.53	3.33	4.82	5.53
	COP	W/W	2.80	2.75	3.00	2.80	2.75
Sezónní účinnost při 35°C - mírné klima	SCOP	-	4.65	4.55	4.70	4.65	4.55
	ηs	%	183	179	185	183	179
	En. třída	-	A+++	A+++	A+++	A+++	A+++
Sezónní účinnost při 55°C - mírné klima	SCOP	-	3.45	3.40	3.40	3.45	3.40
	ηs	%	135	133	133	135	133
	En. třída	-	A++	A++	A++	A++	A++
Chlazení (LWT 18°C / OAT 35°C)	Výkon	kW	13.50	15.20	10.00	13.50	15.20
	Příkon	kW	3.14	3.80	2.27	3.14	3.80
	EER	-	4.30	4.00	4.40	4.30	4.00
Chlazení (LWT 7°C / OAT 35°C)	Výkon	kW	12.00	14.00	10.00	12.00	14.00
	Příkon	kW	4.21	5.28	3.23	4.21	5.28
	EER	-	2.85	2.65	3.10	2.85	2.65
Provozní rozsah venkovních teplot vzduchu	Vytápění	°C	-25 ~ 35				
	Chlazení	°C	10~48				
Rozsah výstupní teploty vody	Vytápění	°C	25 ~ 60				
	Chlazení	°C	5~25				
Průtok vody	L/min		40.1	45.9	31.5	40.1	45.9
Připojení potrubí, voda	Vstup/Výstup	palec	R 1	R 1	R 1	R 1	R 1
	Počet	-	1				
Chladivo	Typ	-	DC inverter twin rotar				
	Náplň/CO2 Eq.	kg/T	2.5/1.69	2.5/1.69	1.8/1.22	2.5/1.69	2.5/1.69
Provozní rozměry	HxWxD	mm	880x1380x460				
Přepravní rozměry	HxWxD	mm	1102x1525x630				
Provozní/přepravní hmotnost	kg		117/157	117/157	108/148	117/157	117/57
Hladina aku. výkonu Lw	dB(A)		63	63	63	63	63
Hladina aku. výkonu Lp, 1m	dB(A)		55	55	55	55	55
Napájení	V~/Hz		220-240/1/50		380-415/3/50		
Max. možný provozní proud	A		32	32	10	12	12
Příslušenství	Ovladač	/	HW-WA101DBT (Standard)				
	Rídící kit	/	ATW-A02 (Volitelný)				
	Filtr	/	Y shape 40 mesh (Standard)				

Klíčové vlastnosti



R32



A+++/A++



Max. 60°C
teplá voda



Ekvitermni
křivky



2 řízené zóny



Auto mód



Smart grid



Modbus



Solární ohřev
TV



Ohřev bazénu



Protimrazová
ochrana

Poznámka:
1. Data stanovena dle EN14511, EN14825 (EU) a 811/2013(EU).
2. LWT: Výstupní teplota vody; OAT: Venkovní teplota vzduchu
3. Testováno v akustické laboratoři dle EN2012-1 za podmínek dle EN14825.
4. Uvedená data mohou být změněna vlivem neustálého vývoje bez předchozího upozornění.

Rozměry

AW052MUCHA
AW072MUCHA
AW092MUCHA

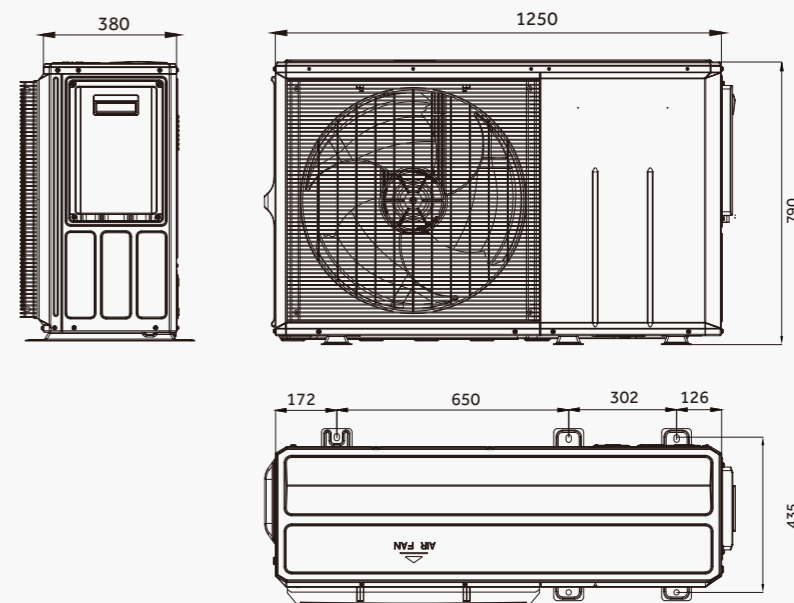

AW112(N)MXCHA
AW142(N)MXCHA
AW162(N)MXCHA

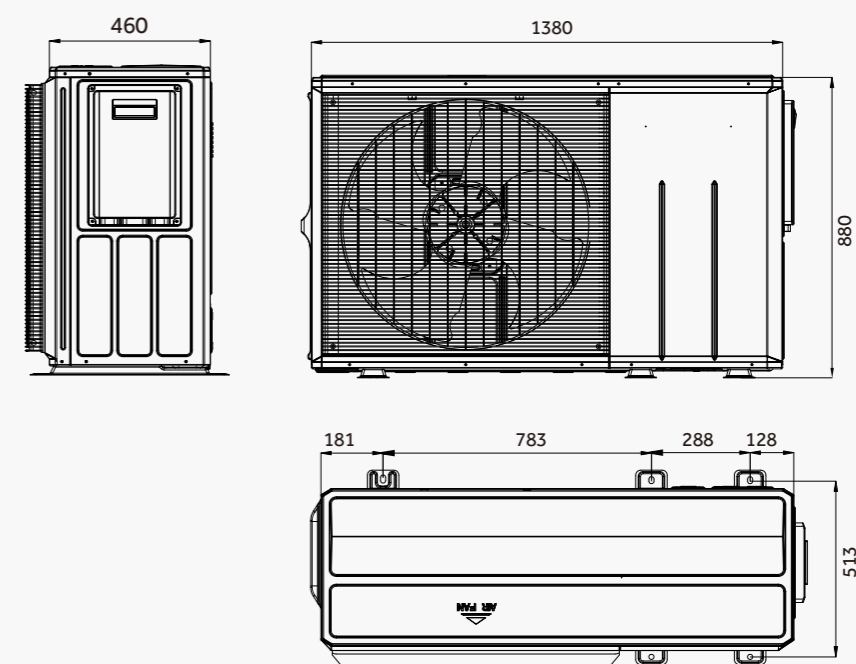

SUPER AQUA Split HE

Řada dělených (split) tepelných čerpadel HE poskytuje v jednom zařízení zdroj vytápění, chlazení a ohřevu teplé vody. Disponují velmi vysokou energetickou účinností a šetří provozní náklady.



*Není dodávkou Haier
** Pro ohřev bazénu a solární ohřev TV

Vlastnosti



- SCOP při výstupní teplotě vody 35°C až 4.97
- COP při výstupní teplotě vody 35°C až 5.06
- Garantována teplota vody 60 °C při venkovní teplotě vzduchu > -15 °C
- Široký provozní rozsah vytápění (Teplota venkovního vzduchu -25~35 °C)
- Integrovaná expanzní nádoba, průtokový snímač, pojistný ventil, čerpadlo, odvzdušňovací ventil
- 5ti palcový barevný dotykový ovladač
- Chladivem chlazený frekvenční měnič
- Možnost zapojení až 8 jednotek do kaskády s jedním řízením pro velké výkony
- Integrovaný záložní elektrický ohřívač 1kW a 3 kW, celkem 4 kW

Split HE Specifikace



AW042SSCHA
AW062SSCHA



HU062WAMNA



HW-WA101DBT (Volitelný)



ATW-A02 (Volitelný)

Model soupravy vnitřní + venkovní jednotky		Super Aqua HE S 4	Super Aqua HE S 6	
Vytápění (LWT 35°C / OAT 7°C)	Výkon	kW	4.00	6.00
	Příkon	kW	0.80	1.20
	COP	W/W	5.02	4.98
Vytápění (LWT 55°C / OAT 7°C)	Výkon	kW	4.00	6.00
	Příkon	kW	1.40	2.05
	COP	W/W	2.86	2.92
Sezónní účinnost při 35 °C - mírné klima	SCOP (A+++ až D)	-	5.00	4.80
	ηs	%	197	189
	En. třída	-	A+++	A+++
Sezónní účinnost při 55 °C - mírné klima	SCOP (A+++ až D)	-	3.45	3.38
	ηs	%	135	132
	En. třída	-	A++	A++
Chlazení (LWT 18°C / OAT 35°C)	Výkon	kW	4.00	6.00
	Příkon	kW	0.85	1.26
	EER	W/W	4.70	4.75
Chlazení (LWT 7°C / OAT 35°C)	Výkon	kW	4.00	6.00
	Příkon	kW	1.29	1.97
	EER	W/W	3.10	3.05
Vnitřní jednotka		HU062WAMNA	HU062WAMNA	
Nastavitelný rozsah výstupní teploty vody	Vytápění °C	15~60	15~60	
Hladina aku. výkonu Lw	Chlazení °C	5~25	5~25	
Integrovaný el. ohřívač	Výkon	kW	1+3	1+3
	Reg. kroky	-	3	3
Expanzní nádoba	L	5	5	
Čerpadlo	Typ	-	Elektronické	Elektronické
	Příkon	W	75	75
Průtok vody	L/min	11.5	17	
Připojení potrubí - voda	Vstup/výstup	palec	1	1
	Kapalina	mm	6.35	6.35
Chladivové potrubí	Sání	mm	15.88	15.88
	Provozní rozměry	VxŠxH mm	850x480x310	850x480x310
Přepavní rozměry	VxŠxH mm	1020x580x460	1020x580x460	
	Provozní/Přepavní hmot.	kg	41 / 53	41 / 53
Napájení	~V/Hz	1/220-240/50	1/220-240/50	
Max. provozní proud	(vč. ELE ohřívače) A	20	20	
Integrovaný proud. chránič	A	63	63	
Venkovní jednotka		AW042SSCHA	AW062SSCHA	
Provozní rozsah venkovních teplot vzduchu	Chlazení °C	10~48	10~48	
	Vytápění °C	-25~35	-25~35	
Kompresor	Počet	-	1	
	Typ	-	2° rotační DC inverter	
Chladivo	Typ	-	R32	
	Náplň/CO ₂ Eq.	kg/T	1.2 / 0.81	1.2 / 0.81
Chladivové potrubí	Kapalina	mm	6.35	6.35
	Sání	mm	15.88	15.88
Max. délka chladivového potrubí	m	30	30	
Max. převýšení mezi vnitřní a venkovní j.	m	20	20	
Max. délka potrubí bez doplnění chladiva	m	10	10	
Doplnění chladiva	g/m	20	20	
Hladina akustického tlaku Lp	dB(A)	44	45	
Hladina akustického výkonu Lw	dB(A)	58	61	
Provozní rozměry	VxŠxH mm	765x920x372	765x920x372	
Přepavní rozměry	VxŠxH mm	980x1050x500	980x1050x500	
Provozní / přepavní hmotnost	kg	55 / 67	55 / 67	
Napájení	~V/Hz	1/220-240/50	1/220-240/50	
Max. možný provozní proud	A	12.5	13	
Provozní proud při standardních podmínkách	A	4,6	5,5	
Přídavný externí ovladač			HW-WA101DBT (Volitelný)	

Poznámka:

1. Data stanovená dle EN14511, EN14825 (EU) a 811/2013(EU).

2. LWT: Výstupní teplota vody; OAT: Venkovní teplota vzduchu

3. Testováno v akustické laboratoři dle EN2012-1 za podmínek dle EN14825.

4. Uvedená data mohou být změněna vlivem neustálého vývoje bez předchozího upozornění.

Klíčové vlastnosti

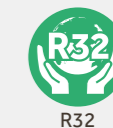

R32



A+++ / A++



Max. 60°C teplá voda



Ekvitemní křivky



2 řízené zóny



Turbo mód



Smart grid

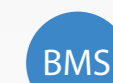

Modbus



Solární ohřev TV



Ohřev bazénu



Protimrazová funkce

Split HE Specifikace

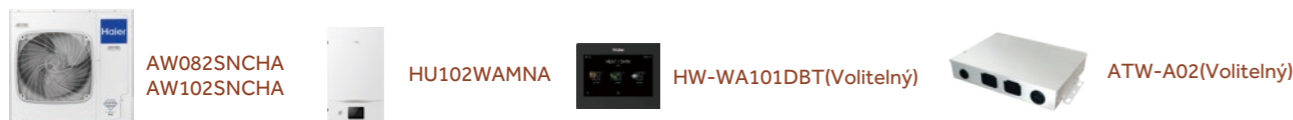

Model soupravy vnitřní + venkovní jednotky		Super Aqua HE S 8		Super Aqua HE S 10	
Vytápění (LWT 35°C / OAT 7°C)	Výkon	kW	8.00		10.00
	Příkon	kW	1.60		2.17
	COP	W/W	5.00		4.60
Vytápění (LWT 55°C / OAT 7°C)	Výkon	kW	8.00		10.00
	Příkon	kW	2.65		3.45
	COP	W/W	3.02		2.90
Sezónní účinnost při 35 °C - mírné klima	SCOP (A+++ až D)	-	4.90		4.85
	ηs	%	193		191
	En. třída	-	A+++		A+++
Sezónní účinnost při 55 °C - mírné klima	SCOP (A+++ až D)	-	3.32		3.30
	ηs	%	130		129
	En. třída	-	A++		A++
Chlazení (LWT 18°C / OAT 35°C)	Výkon	kW	8.00		10.00
	Příkon	kW	1.9		2.50
	EER	W/W	4.20		4.00
Chlazení (LWT 7°C / OAT 35°C)	Výkon	kW	8.00		9.00
	Příkon	kW	2.63		3.00
	EER	W/W	3.04		3.00
Vnitřní jednotka		HU102WAMNA		HU102WAMNA	
Nastavitelný rozsah výstupní teploty vody	Vytápění	°C	15~60		15~60
Hladina aku. výkonu Lw	Chlazení	°C	5~25		5~25
Integrovaný el. ohřivač	Výkon	kW	1+3		1+3
	Reg. kroky	-	3		3
Expanzní nádoba	L		5		5
Čerpadlo	Typ	-	Elektronické		Elektronické
	Příkon	W	75		75
Průtok vody	L/min		23		28.7
Připojení potrubí - voda	Vstup/výstup	palec	1		R 1
Chladivové potrubí	Kapalina	mm	9.52		9.52
	Sání	mm	15.88		15.88
Provozní rozměry	VxŠxH	mm	850x480x310		850x480x310
Přepravní rozměry	VxŠxH	mm	1020x580x460		1020x580x460
Provozní/Přepravní hmot.	kg		43 / 55		43 / 55
Napájení	~V/Hz		1/220-240/50		1/220-240/50
Max. provozní proud	(vč. ELE ohřivače)	A	20		20
Integrovaný proud. chránič	A		63		63
Venkovní jednotka		AW082SNCHA		AW102SNCHA	
Provozní rozsah venkovních teplot vzduchu	Chlazení	°C	10~48		10~48
	Vytápění	°C	-25~35		-25~35
Kompresor	Počet	-	1		1
	Typ	-	2° rotační DC inverter		2° rotační DC inverter
Chladivo	Typ	-	R32		R32
	Náplň/CO ₂ Eq.	kg/T	1.6 / 1.08		1.6 / 1.08
Chladivové potrubí	Kapalina	mm	9.52 (3/8)		9.52 (3/8)
	Sání	mm	15.88 (5/8)		15.88 (5/8)
Max. délka chladivového potrubí	m		50		50
Max. převýšení mezi vnitřní a venkovní j.	m		30		30
Max. délka potrubí bez doplnění chladiva	m		10		10
Doplnění chladiva	g/m		38		38
Hladina akustického tlaku Lp	dB(A)		49		53
Hladina akustického výkonu Lw	dB(A)		65		68
Provozní rozměry	mm		965x950x370		965x950x370
Přepravní rozměry	mm		1090x1030x480		1090x1030x480
Provozní / přepravní hmotnost	kg		76 / 86		76 / 86
Napájení	~V/Hz		1/220-240/50		1/220-240/50
Max. možný provozní proud	A		19		22
Provozní proud při standardních podmínkách	A		7,2		9,5
Přídavný externí ovladač			HW-WA101DBT (Volitelný)		

Klíčové vlastnosti

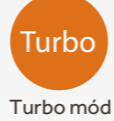
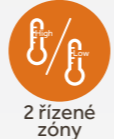

Rozměry

AW042/062SSCHA

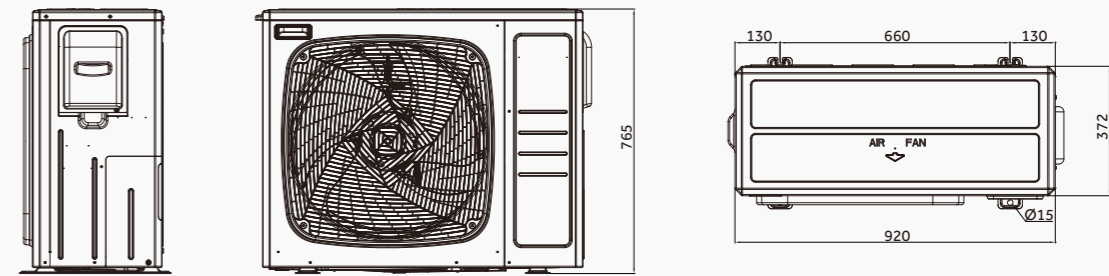

AW082/102SNCHA

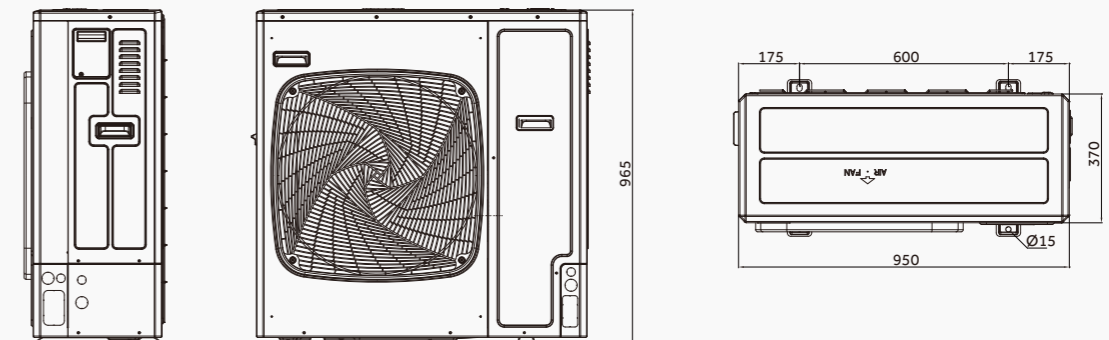

HU062/102WAMNA

