

## UŽIVATELSKÝ NÁVOD REZIDENČNÍ KLIMATIZACE



AS25S2SF1FA-WH  
AS35S2SF1FA-WH  
AS50S2SF1FA-WH  
AS71S2SF1FA-WH



AS25S2SF1FA-BH  
AS35S2SF1FA-BH  
AS50S2SF1FA-BH  
AS71S2SF1FA-BH

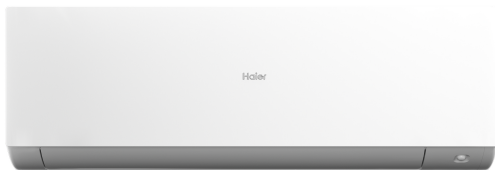

AS25XCAHRA  
AS35XCAHRA  
AS50XCAHRA  
AS25XCAHRA-NR  
AS35XCAHRA-NR

- Prosíme před započetím používání zařízení si pečlivě přečtěte tento návod. Uchovejte tento návod pro jeho budoucí použití. Toto zařízení je předplněno chladivem R32.



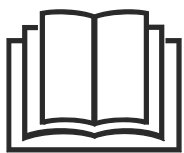

Před zahájením užívání jednotky si prosím přečtěte uvedená upozornění



Toto zařízení je předplněno chladivem R32.

Návod uchovejte na lehce dostupném místě pro uživatele.

## UPOZORNĚNÍ:

- Pro urychlení režimu odtávání nebo k čištění nikdy nepoužívejte přípravky, které nejsou doporučeny výrobcem.
- Zařízení nesmí být skladováno v místnosti, kde je instalováno zařízení s nepřetržitým provozem spalování, jako např.: otevřené ohně / krby, plynové nebo jiné kotle atp.
- Nikterak násilím nevnikejte do zařízení ani jej nezapalujte.
- Vezměte na vědomí, že chladivo nemá žádný zápach.
- Zařízení musí být instalováno, uskladněno a provozováno v místnosti s podlahovou plochou větší než 3 m<sup>2</sup>
- Pokud je napájecí kabel / zástrčka poškozena, musí být opravena výrobcem, certifikovaným technikem a nebo oprávněnou osobou v oboru elektro pro zamezení případného poranění.
- Zařízení může být používáno osobami staršími 8 let. Osoby s omezenými psychickými, sensorickými a mentálními schopnostmi nebo s nedostatkem zkušeností a znalostí, musí být zaškoleny oprávněnou osobou, která důkladně vysvětlí postup používání a seznámí osoby s možnými riziky a bezpečnostními omezeními. Děti si nesmí hrát se zařízením. Uživatelská údržba / čištění, může být dětmi prováděna pouze za dohledu oprávněné dospělé osoby.
- Elektrické zapojení musí být provedeno v souladu s platnými místními předpisy a normami.
- Veškerá použitá elektroinstalace (kabely), musí být opatřena certifikáty pro použití v EU: Pokud během instalace jsou kabely přerušeny, ujistěte se že zemnicí kabel je poslední, který je přerušen. Jistič zařízení (klimatizační jednotky) musí být ve dvou pólovém provedení. Vzdálenost těchto dvou kontaktů musí být min. 3 mm. Tyto prvky / zařízení musí být instalovány do okruhu napájení klimatizační jednotky.
- Ujistěte se, že elektroinstalace je provedena osobou s patřičným oprávněním a dle platných norem.
- Ujistěte se, že je zemnicí vodič v pořádku a řádně upevněn. Ujistěte se, že je instalován jistič elektrického obvodu klimatizační jednotky.
- Nikdy pro servisní činnost nebo při zprovoznění nepoužívejte jiné chladivo než je uvedeno na venkovní jednotce - R32. Použitím jiného chladiva se vystavujete riziku poškození zařízení a poranění dotčených osob.
- Typ propojovacího kabelu musí být H07RN-F.



**Toto zařízení obsahuje UV-C lampu.**

## UPOZORNĚNÍ:

- Přečtěte si instrukce užívání a údržbě před započatím používání zařízení  
Podráždění očí nebo kůže může být důsledkem expozice z horní části jednotky / sání vzduchu a uvnitř jednotky. Během vyjmutí prachového filtru z jednotky pro jeho vyčištění se vždy ujistěte, že je vypnuto napájení zařízení před jeho otevřením.
- Symboly upozorňující na UV-C zařízení produkující ultrafialové světlo by neměli být nikdy odstraněny.
- Zařízení, která jsou zjevně poškozená se nesmí dále používat.
- Nikdy neprovozujte UV-C lampu mimo zařízení / jednotku.
- Před výměnou nebo čištěním nebo jinou údržbou UV-C lampy musí být zařízení odpojeno od napájení.
- Typ (ND č.) UV-C lampy je 0011012908.
- Přední panely opatřené symbolem rizika ultrafialového záření, za kterými je riziko UV-C záření, jsou opatřeny spínačem / kontaktem otevření pro bezpečnost užívání. Při otevření tento spínač vypne napájení UV-C lampy. Nikdy tyto kontakty neobcházejte za použití magnetů atp.
- Před otevřením předních panelů se symbolem rizika ultrafialového záření pro provádění údržby uživatele se doporučuje vždy odpojit napájení.
- Pokud je UV-C lampa poškozena, je nutné zajistit její výměnu odborným servisním pracovníkem pro zamezení rizika poškození zdraví.
- Neúmyslné použití zařízení nebo poškození jeho krytu může mít za následek únik nebezpečného UV-C záření. UV-C záření může i v malých dávkách, poškodit oči a pokožku.

# Části a funkce

## Vnitřní jednotka

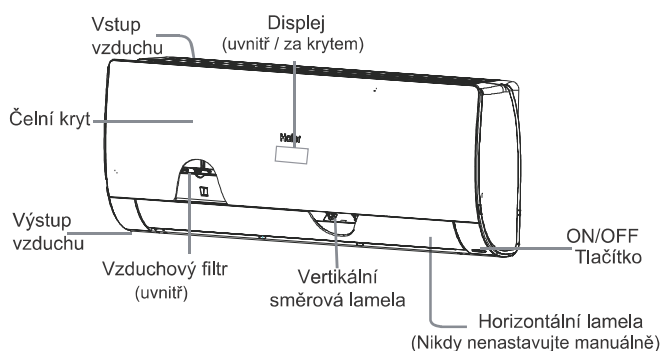

### POZNÁMKA:

Skutečný čelní panel jednotky se může lišit od zakoupeného produktu. Jedná se o ilustrativní zobrazení.

### Displej

1 Přijímač signálu

2 Nastavená / aktuální teplota

3 Vyobrazení aktuálního provozního módu

4 Wi-Fi



### Displej

1 Přijímač signálu

2 Ambient temp. display

Při přijímání signálu od dálkového ovladače je zobrazena nastavovaná teplota.

3 Provoz CHLAZENÍ



4 Provoz VYTÁPĚNÍ

5 Provoz HEALTH

6 Provoz DRY (odvlhčování)

## Dálkový ovladač

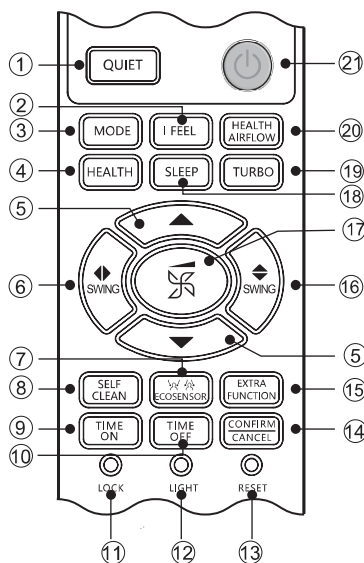

1. Tlačítko QUIET
2. Tlačítko I FEEL
3. Tlačítko MODE
4. Tlačítko HEALTH
5. Tlačítko teploty +/-
6. Tlačítko SWING pohyb lamel horizontální
7. Tlačítko ECOSENSOR
8. Tlačítko SELF CLEAN
9. Tlačítko TIME ON
10. Tlačítko TIME OFF
11. Tlačítko LOCK (zámek)
12. Tlačítko LIGHT (displej)
13. Tlačítko RESET
14. Tlačítko CONFIRM/CANCEL
15. Tlačítko EXTRA FUNCTION
16. Tlačítko SWING pohyb lamel vertikální
17. Tlačítko FAN (ot. ventilátoru)
18. Tlačítko SLEEP
19. Tlačítko TURBO
20. Tlačítko HEALTH AIRFLOW
21. Tlačítko ON/OFF

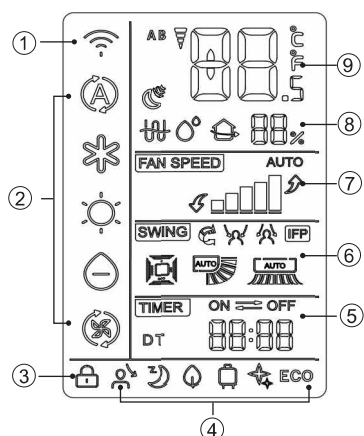

1. Zobrazení Wi-Fi
2. Zobrazení provozního módu
3. Zobrazení funkce LOCK
4. Zobrazení funkce
5. Zobrazení TIMER ON  
Zobrazení TIMER OFF  
Zobrazení HODIN
6. Zobrazení pohybu lamel  
Horizontální pohyb lamel  
Vertikální pohyb lamel
7. Zobrazení ot. ventilátoru
8. Zobrazení rel. vlhkosti
9. Zobrazení teploty

### POZNÁMKA:

1. Zobrazení vlhkosti je dostupné pouze na některých modelech.
2. Pokud má vámi zakoupený model Wi-Fi funkci, stiskněte tlačítko "ON/OFF" po dobu 5s pro vstup do párovacího módu. Následně pokračujte dle instrukcí v mobilní aplikaci.

### DŮLEŽITÉ - čisticí funkce

Samočisticí funkce je dostupná pouze při single split 1+1 kombinaci venkovní a vnitřní jednotky. Pokud bude funkce spuštěna v kombinaci multi (více vnitřních j. na 1 venkovní jednotce), nebude jednotka vytvářet žádnou činnost nebo, u některých modelů může nastavit vyhlášení chyby.

## Venkovní jednotka

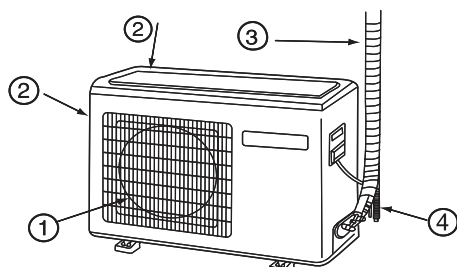

1 VÝSTUP 3 PŘIPOJOVACÍ POTRUBÍ A KABELAŽ

2 VSTUP 4 ODVOD KONDENZÁTU

Výše uvedené obrázky jsou pouze ilustrativní.

Mohou se lišit od zakoupeného produktu.

# Provoz

## Nastavení hodin

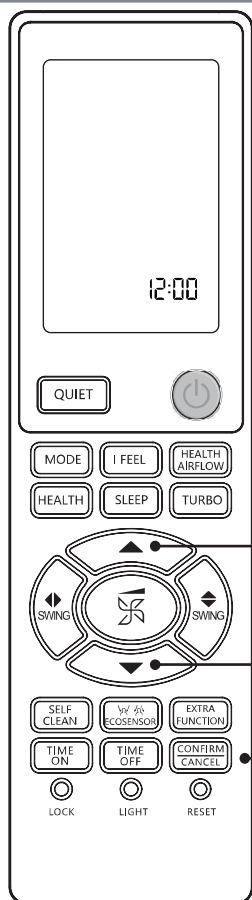

1. Vložte baterie nebo stiskněte tlačítko "reset"



2. Stiskněte "▲" nebo "▼" pro nastavení času



Každé stisknutí sníží nebo zvýší čas o 1 min. Pokud je tlačítko drženo stisknuté, čas se bude měnit rychle.

3. Po nastavení času stiskněte tlačítko "confirm" a čas je potvrzen a začne odpočítávat.



### Upozornění:

Vzdálenost mezi vysílačem ovladače a přijímačem signálu jednotky by měla být max. 7 m bez překážek. Pokud je v místnosti instalován jakýkoliv přístroj využívající obdobnou technologii ovládání nebo bezdrátový telefon, může být signál z ovladače rušen a je nutné zkrátit vzdálenost mezi ovladačem a přijímačem jednotky. Pokud bude displej zobrazovat všechny ikony nebo bude naopak nečitelný, indikuje to slabé baterie. V takovém případě je vyměňte za nové s dostatečnou kapacitou. Pokud během používání není signál konstantní, vyměňte baterii na 3 minuty a následně opět vložte do ovladače a zkuste znovu.

### POZNÁMKA:

Pokud jednotka nebude používána delší dobu vyjměte baterie z ovladače.

## LOCK/LIGHT/RESET/EXTRA FUNCTION TLAČÍTKA

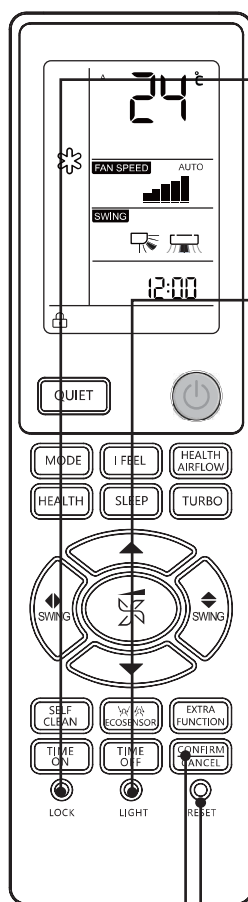

1. Tlačítko LOCK



Slouží k uzamčení tlačítek a displeje.

2. Tlačítko LIGHT



Funkce vypnutí a zapnutí displeje vnitřní jednotky. Pro zobrazení na displeji pouze nastavené teploty stiskněte toto tlačítko 10x během 5 s. Pro potvrzení zadání jednotka 3x pípne. Pro návrat a zobrazení okolní teploty stiskněte toto tlačítko opět 10x během 5 s. Následně jednotka bude zobrazovat okolní teplotu vzduchu. Nastavená teplota se zobrazí pouze při zadávání ovladače na několik sekund.

3. Tlačítko RESET



Pokud ovladač správně nefunguje stiskněte toto tlačítko pro návrat do továrního nastavení.

4. Tlačítko EXTRA FUNCTION



Funkce: Kód A-B → 10 °C temperace / vytápění (Pouze v režimu vytápění) → Zobrazení °F / °C

# Provoz

## PROVOZ AUTO, CHLAZENÍ VYTÁPĚNÍ, ODVLHČ., VENT.

**1.** Zapněte jednotku



**2.** Stiskněte tlačítko MODE a vyberte požadovaný provozní mód



•Každým stisknutím tlačítka přepnete mód dle následujícího pořadí

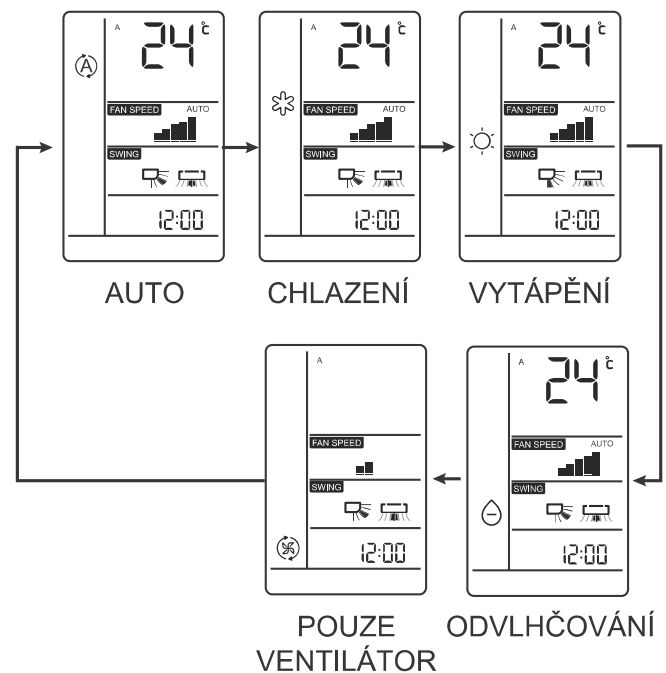

MÓD	POZNÁMKA
AUTO	V režimu AUTO klimatizační jednotka automaticky zvolí režim chlazení nebo vytápění podle pokojové teploty. Když je ventilátor nastaven na AUTO, klimatizace automaticky upraví rychlost ventilátoru podle pokojové teploty.
CHLAZENÍ	Pouze chlazení
ODVLHČOVÁNÍ	Pokud v režimu odvlhčování teplota v místnosti klesne pod nastavenou teplotu o 2°C, jednotka poběží přerušovaně na NÍZKOU rychlost bez ohledu na nastavení ot. ventilátoru.
VYTÁPĚNÍ	V režimu vytápění je přiváděn teplý vzduch až po nahřátí výměníku vnitřní jednotky jako prevence chladného průvanu. Když je ventilátor nastaven na AUTO, klimatizace automaticky upraví rychlost ventilátoru podle pokojové teploty.
VENTILACE	V provozním módu jednotka nepracuje v chlazení ani vytápění. V tomto režimu nejsou dostupné automatické otáčky ventilátoru a nastavení teploty. Současně není dostupný provoz sleep.

**3.** Stiskněte tlačítko teploty



Každým stisknutím se teplota zvýší o 1 °C

Každým stisknutím se teplota sníží o 1 °C

Jednotka spustí provoz s cílem dosáhnout požadovanou teplotu v místnosti dle nastavení.

**4.** OTÁČKY VENTILÁTORU



Stiskněte tlačítko FAN. Každým stisknutím změňte nastavení dle následujícího postupu:

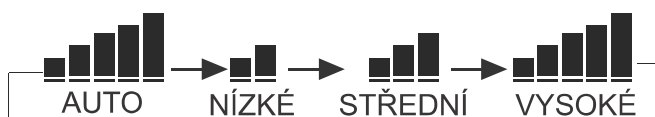

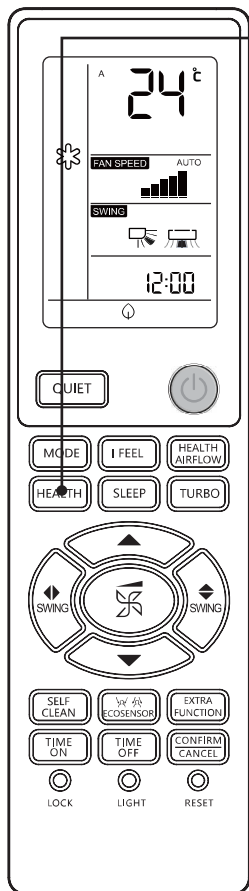

# Provoz

## Funkce HEALTH (UV-C)



Stiskněte tlačítko HEALTH

1. Při každém stisknutí, se zobrazí . Klimatizační jednotka zapnula funkci zdraví .
2. Opětovným stisknutím tlačítka HEALTH symbol  zmizí a provoz zdraví je ukončen.

### Funkce UV sterilizace:

Funkce využívá pásmo C (vlnové délky světla) s nejúčinnějším sterilizačním účinkem v ultrafialovém záření k odstranění škodlivých mikroorganismů, jako jsou bakterie a viry a to s výrazným efektem.

## Funkce I FEEL

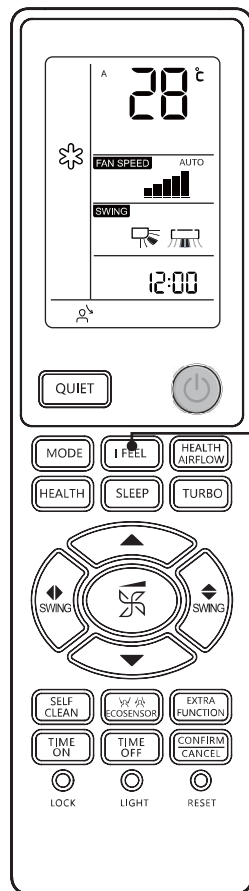

Stiskněte tlačítko I FEEL

1. Dostupné pro mód chlazení, vytápění nebo auto. Ostatní módy nejsou podporovány
2. Umístěte ovladač na požadované místo v pokoji a stiskněte tlačítko “ I FEEL “ Na ovladači se zobrazí ikona funkce “  “. Dálkový ovladač bude každé 3 minuty odesílat informaci o vnitřní teplotě vzduchu vnitřní jednotce. Vnitřní jednotka bude v provozu podle této informace.
3. Ukončení funkce provedete opětovným stisknutím tlačítka “ I FEEL “, ikona funkce zmizí nebo vypnete klimatizační jednotku.

### Upozornění:

1. Doporučujeme zapnout tuto funkci po dobu 1-2 h denně, Delší provoz této funkce ovlivňuje životnost lampy.
2. Nikdy se při provozu nekoukejte přímo do UV lampy nebo se jí nedotýkejte. Vždy tuto funkci vypněte před otevřením panelu vnitřní jednotky.
3. Když je funkce sterilizace zapnutá, může se v blízkosti vstupu vzduchu do klimatizace objevit modře zabarvené světlo.
4. UV lampa je v provozu pouze pokud je ventilátor vnitřní jednotky v provozu a funkce je zapnutá.

# Provoz

## Funkce komfortního spánku SLEEP

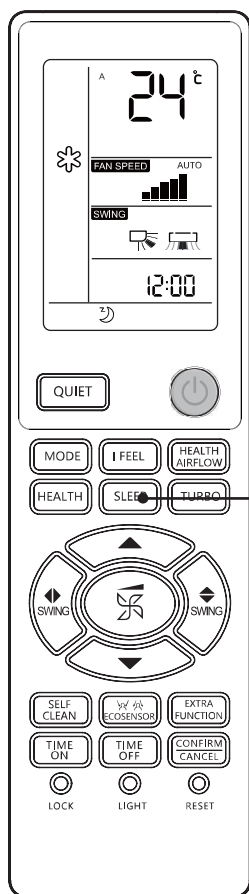

Pro Váš pohodový a ničím nerušený spánek doporučujeme stisknout tlačítko SLEEP a jednotka bude v provozu v tichém provozním módu s ohledem na útlum tepelné zátěže během noci.

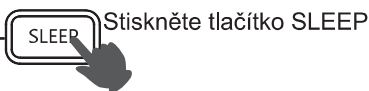

Provozní mód

1. Chlazení / odvlhčování

Po 1 hodině od zapnutí funkce SLEEP bude nastavená teplota zvýšena o 1 °C oproti výchozí nastavené teplotě při zapnutí funkce. Po další hodině opět bude teplota zvýšena o 1 °C. Následně bude jednotka v provozu 6 hodin a následně se vypne. Zvýšením nastavené teploty je docílen klidnější spánek, který není rušen velmi nízkou teplotou.

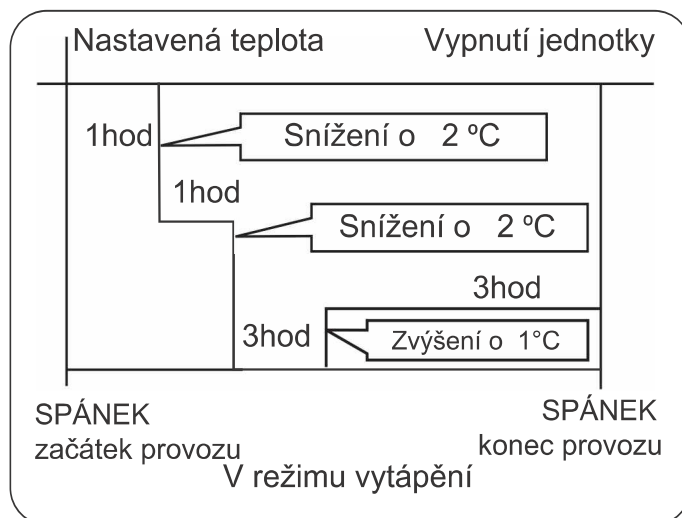

3. Automatický provoz

Jednotka je v provozu ve funkci SLEEP přizpůsobená automaticky k vybranému provoznímu módu.

4. Pouze ventilátor

Funkce SLEEP není dostupná

5. Doba provozu funkce sleep je nastavena na 8 hodin a není možné ji upravit. Pokud je nastaven provoz časovače není možné funkci sleep uvést k provozu. Po uvedení funkce sleep do provozu a spuštění funkce časovače, bude funkce sleep zrušena

### Ochrana kompresoru a automatický restart

K zamezení nadměrnému zatěžování kompresoru častými starty a přepínáním provozu je jednotka vybavena 3 minutovou ochranou. Tzn., že po uvedení jednotky do provozu a splnění podmínek bude trvat 3 minuty než se sepne kompresor. Stejně tak při změně provozního módu. Jednotka je vybavena funkcí auto-restartu po výpadku napájení, která umožňuje po obnovení napájení návrat jednotky do posledního známého nastavení a provozu.

### Poznámka k funkci automatického restartu

Tuto funkci nastavíte stisknutím tlačítka sleep 10x po dobu 5 sekund se směřováním na jednotku. Pokud uslyšíte jednotku 4x pípnout funkce je nastavena. Vypnutí funkce je analogické a jednotka vypnutí funkce potvrdí dvojím pípnutím.

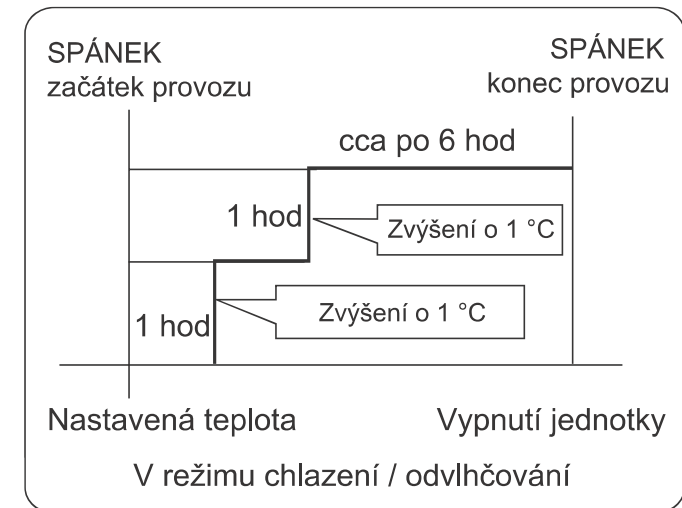

2. Vytápění

Po jedné hodině provozu od zapnutí funkce sleep bude nastavená teplota o 2 °C nižší oproti výchozí teplotě. Po další 1 x hodině provozu bude teplota snížena o další 2 °C. Po dalších 3 hodinách provozu bude teplota zvýšena o 1 °C a následně za poslední časový úsek 3 hodin jednotka vypne. Nižší teplota v místnosti má za následek komfortnější spánek a snížení spotřeby energie.



# Provoz

## Zdravý proud HEALTH AIRFLOW



### Upozornění

1. Je zakázáno nastavovat manuálně otevření jednotky. Při manuálním nastavení může být pohyb a nastavení nepřesné. Následně je nutné jednotku vypnout, vyčkat 3 minuty a opět zapnout.
2. Ovladač si pamatuje poslední nastavení jednotky. Stačí pouze jednotku znovu zapnout a uvede se do posledního známého nastavení.

## Provoz QUIET/TURBO

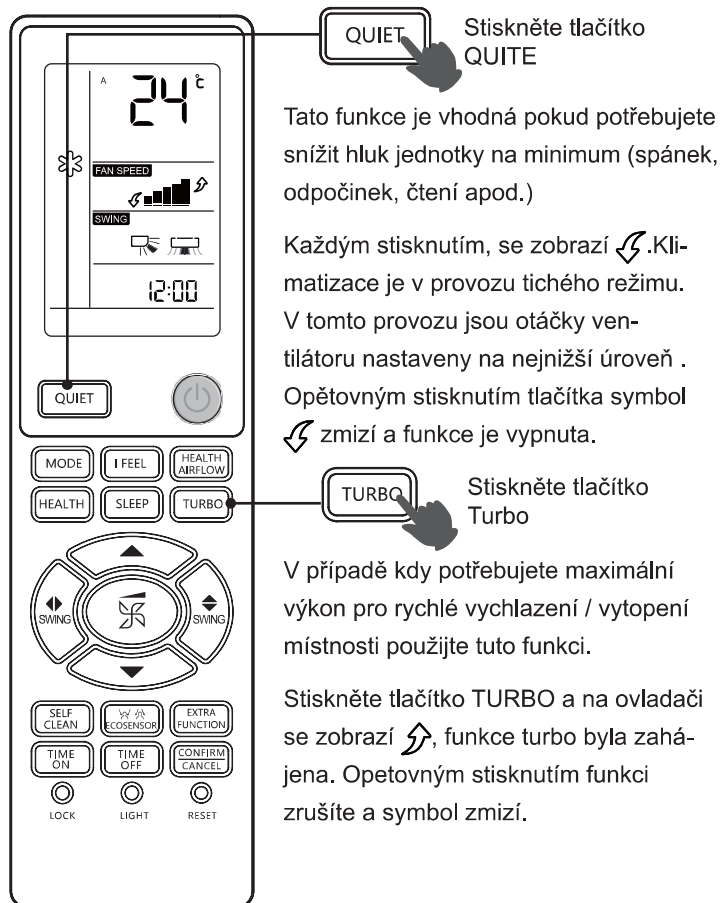

V režimu TURBO jsou otáčky ventilátoru nastaveny na max.

V režimu QUIET jsou otáčky ventilátoru nastaveny na super níz.

### POZNÁMKA

Během provozu TURBO při max. vytápění nebo chlazení, může být v místnosti nehomogenní rozložení teploty a tedy pokud je jednotka v tomto režimu dlouhou dobu bude ovlivněna teplota vzduchu v místnosti.

### POZNÁMKA:

1. Po nastavení této funkce je pozice lamel pevně nastavená.
2. Při provozu vytápění je nastavení lamel vhodnější.
3. Při provozu chlazení je nastavení lamel vhodnější.
4. Při dlouhodobém provozu jednotky ve funkci chlazení nebo odvlhčování a vysoké relativní vlhkosti se mohou na výstupní lamely objevit kapičky vody.
5. Nastavte správně otáčky ventilátoru a směr proudu vzduchu podle aktuálních podmínek v místnosti.

# Provoz

## Pohyb lamel SWING

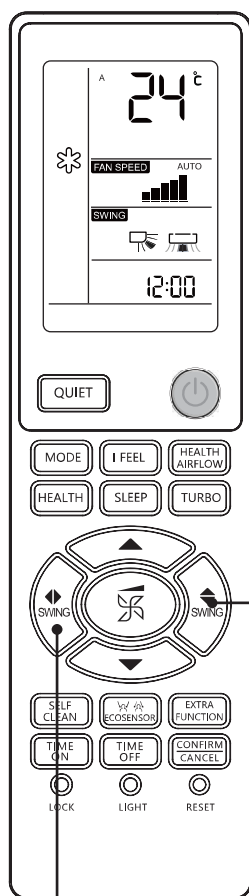

### 1. Nastavení vertikálního směru



Každým stisknutím tlačítka bude směr proudu změněn dle zobrazení na displeji viz níže v závislosti na provozním módu jednotky.

#### CHLAZENÍ / ODLVHČ. / VENTILÁTOR



#### VYTÁPĚNÍ



#### AUTO:



Výchozí

### 2. Nastavení horizontálního směru



Stisknutím tlačítka bude nastavení lamel dle zobrazení na ovladači viz obr. níže.

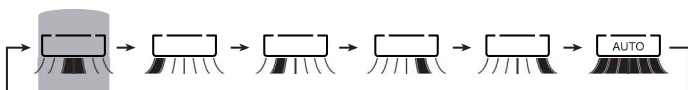

Výchozí

#### POZNÁMKA

1. Pokud bude vysoká vlhkost vzduchu, může se na výstupu vzduchu a lamel objevit zkondenzovaná voda.
2. Při provozu chlazení/odvl. není doporučeno dlouhodobě udržovat nastavení lamely ve spodní pozici. Může začít kondenzace vodní páry na lamel.
3. Při provozu chlazení doporučujeme směřovat lamelu vzhůru, jelikož díky fyzikálním vlastnostem bude vzduch pozvolna padat do pásma pobytu osob.

## Funkce SELF-CLEAN (samočistění)

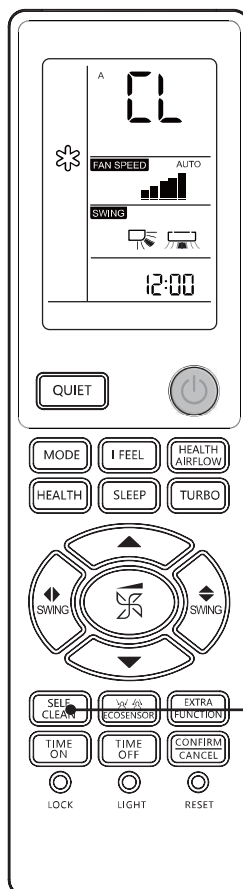

### Popis funkce:

Cílem této funkce je vyčistit výměník vnitřní jednotky hlubokým zamražením.

### Zapnutí a vypnutí:



Pokud je tato funkce potřeba, vyberte je v aplikaci hOn.

Stiskněte tlačítko SELF CLEAN pro zahájení činnosti této funkce. Následně se zobrazí na displeji jednotky „CL“ a stejně tak na ovladači. Maximální doba provozu této funkce je min. 21 minut a funkce se ukončí automaticky se zvukovým signálem 2x „PÍP“. Následně se jednotka navrátí do předchozího nastavení. Při provozu tohoto režimu je možné jej ukončit pouze vypnutím jednotky nebo přepnutím do jiného provozního módu, nikoliv opětovným i násobným stisknutím tlačítka SELF CLEAN.

#### POZNÁMKA:

1. Funkce je nedostupná při funkci SLEEP nebo časovače.
2. Při zapnutí této funkce dojde k poklesu otáček ventilátoru až k jeho zastavení.
3. Při této funkci mohou být slyšitelné zvuky tepelné roztažnosti vlivem vysokého, podchlazení a následně ohřátí
4. Doba zobrazení symbolu „CL“ se může lišit na ovladači a displeji vnitřní jednotky
5. Pokud bude venkovní teplota pod 0°C, zobrazí se chyba F25 na displeji během provozu této funkce. Toto je standardní ochrana. Vypněte jednotku a znovu zapněte po 10 sekundách do normálního provozu.
6. Nejvhodnější podmínky pro zapnutí funkce jsou 20-27°C a 35-60% RV vnitřní, 25-38 °C venkovní teplota vzduchu - léto.
7. Funkce nebude plně funkční nebo vůbec pokud bude relativní vlhkost vzduchu nižší než 20% a také pokud bude vyšší než 70 %.
8. Tato funkce je dostupná pouze při zapojení typu single split

# Provoz

## Funkce ECO SENSOR

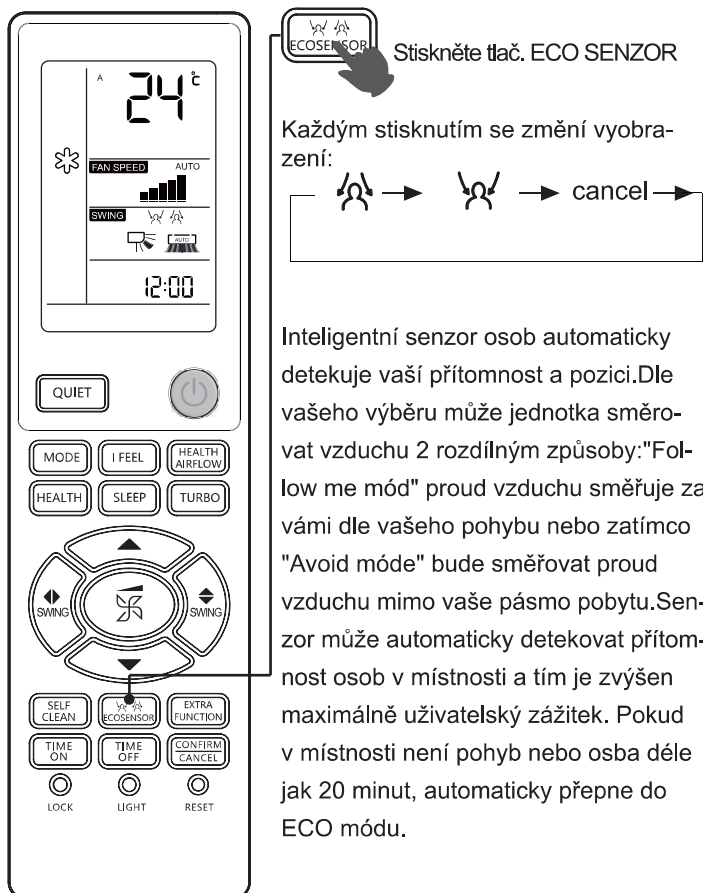

## Funkce TIMER (časovač)

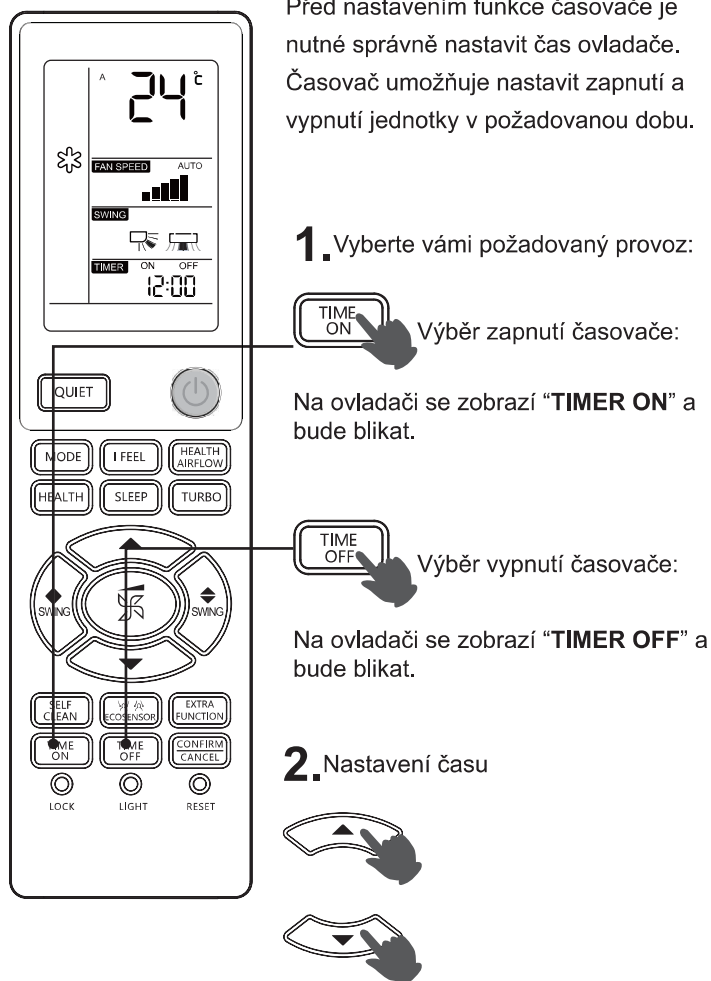

### POZNÁMKA:

Senzor osob detekuje změny v infračerveném záření, které je emitováno lidským tělem. V následujících případech sledování nemusí být přesné:

1. Vysoká teplota, pokud je okolní teplota vzduchu blízká teplotě těla.
2. Osoby jsou velmi oblečené nebo leží na břiše / zádech.
3. Rychlost pohybu osob je vyšší než citlivost senzoru.
4. Častý pohyb zvířat nebo jiných objektů vlivem průvanu.
5. Přítomnost pohyblivých částí v blízkosti senzoru.
6. Strany klimatizace jsou instalovány příliš blízko ke stěně.
7. Vlivem přímého silného slunečního záření do místnosti.
8. Klimatizace je instalována v místnosti kde velmi často kolísá vnitřní teplota.

Pokud je přítomno více osob nebo je osoba v častém pohybu a přechází nebo jsou osoby na rozhraní směrových pásem a nastavení je sledovat „follow“, budou lamely v kontinuálním pohybu „swing“.

Každým stisknutím tlačítka se čas zvýší / sníží o 1 min. Dlouhým stisknutím tlačítka bude změna rychlejší. Nastavení je dostupné v 24 h.

### 3. Potvrzení nastavení času

Po skončení výběru potvrďte nastavení stisknutím tlačítka CONFIRM, ON nebo OFF přestane blikat.

### 4. Zrušení časovače

Stiskněte tlačítko do doby než zobrazený čas zmizí.

### POZNÁMKA:

Po výměně baterií v ovladači nebo odpojení napájení je nutné nastavit znovu čas. V opačném případě není zaručen provoz časovače.

# Opertion

## Popis funkce Wi-Fi

Diagram architektury systému

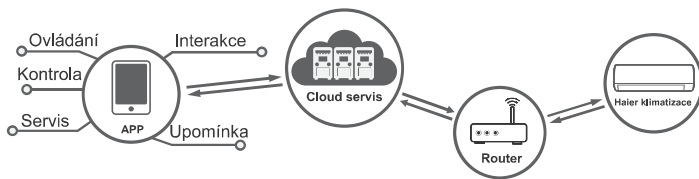

Prostředí aplikace

Chytré zařízení jako tablet nebo telefon a WiFi router (2,4 GHz) jsou nutné pro provoz. Router musí být připojen k internetu, chytré zařízení musí využívat OS Android nebo iOS:

IOS systém musí podporovat iOS 9.0 nebo vyšší

Android systém musí podporovat Android 5.0 nebo vyšší

Konfigurace:

Naskenujte QR kód níže pro stažení aplikace "hOn". Nebo najdete u vašeho poskytovatele přímo aplikaci hOn:

- App Store (iOS)
- Google Play (Android)
- Huawei AppGallery (Android)

Po stažení aplikace se zaregistrujte a připojte dle postupu v aplikaci vaší klimatizaci. V aplikaci můžete zvolit také menu pomoc / návod pro pomoc jak se zaregistrovat nebo připojit klimatizaci.



## ON/OFF provoz a testovací provoz

### ON/OFF Provoz:

- Tuto funkci použijte pouze pokud nemáte dálkový ovladač nebo je poškozen, použijte nouzové tlačítko na jednotce, jednotka se spustí automaticky
- Pokud stisknete nouzové tlačítko, jednotka pípne což znamená, že se zapnula do provozu v posledním známém nastavení.
- Pokud je nouzové tlačítko stisknuto poprvé a jednotka zapne takto poprvé, bude spuštěna v následujícím nastavení

Teplota vzduchu v místnosti	Cílová teplota	Časovač	Ventilátor	Provozní mód
Přes 24 °C	24 °C	Ne	AUTO	CHLAZ
Pod 24 °C	24 °C	Ne	AUTO	VYTÁP.

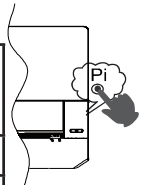

- Není možné změnit přednastavený provoz při zapnutí nouzovým tlačítkem.

### Testovací provoz

Pro tento provoz použijte nouzové tlačítko

- Použijte tuto funkci pouze v případě, že je vnitřní teplota v místnosti pod 16 °C. Nepoužívejte tuto funkci při normálních podmínkách!
- Kontinuálně držte tlačítko po dobu 5 sekund. Následně uslyšíte dvojí pípnutí jednotka tlačítka pusťte. Jednotka začne chladit s vysokými otáčkami.

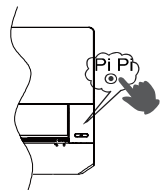

# Opertion

## ■ Funkce 56°C Steri Clean

**Pokud chcete zapnout tuto funkci tak vstupte do aplikace hOn.**

Představení funkce

1. fáze - Self Clean: samočištění pro odstranění nečistot (zamrazení). Tato funkce zamrazí výparník pomocí okolní vzdušné vlhkosti a odstraní nečistoty z výparníku během odtávání. Hydrofilní povrch výměníku s menším úhlem ( $\alpha \approx 5^\circ$ ) zvyšuje odtok vody.

2. fáze - 56 °C vysokoteplotní sterilizace: Využívá chytré snímání teploty a speciální řídicí technologii frekvence kompresoru, tak aby byla teplota výměníku vnitřní jednotky po dobu 30 minut udržována na vysoké teplotě 56 °C. Díky tomu dochází k úhynu bakterií a virů.

3. fáze - Rychlé zchlazení výparníku pro zvýšení sterilizačního efektu. Povrch je opatřen nano-částicemi stříbra, které mají antibakteriální účinnost až 99 %.

Upozornění:

1. Provoz funkce je od přibližně 60 do 80 minut.
2. Horký vzduch může vystupovat z vnitřní jednotky během této funkce resp. jejího provozu.
3. Provoz této funkce může zapříčinit změnu teploty vzduchu v místnosti.
4. Pokud je venkovní teplota vyšší než 36 °C, nemůže být tato funkce spuštěna. Namísto této funkce bude spuštěna funkce Self Clena.

## ■ Vložení baterií

1

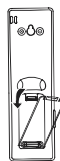

Odejměte kryt baterií.

2

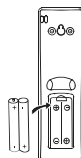

Vložte baterie viz obr. 2 R-03 baterie. Ujistěte se, že jsou baterie vloženy dle obr. na ovladači a viz vlevo s korespondencí na "+"/"-";

3



Po zandání baterií opět upevněte jejich kryt.

## DŮLEŽITÉ INFORMACE TÝKAJÍCÍ SE POUŽITÉHO CHLADIVA

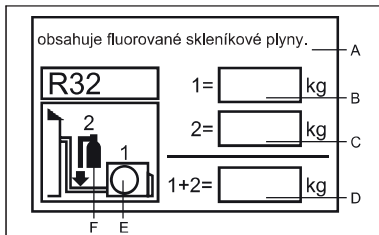

Tento produkt obsahuje fluorované skleníkové plyny.  
Nevypouštějte je do atmosféry!

Typ chladiva: R32

Hodnota GWP\*: 675

\*GWP = potenciál globálního oteplování

Vyplňte nesmazatelným popisem

na štítek, který je dodáván společně s výrobkem.

- 1 množství předplněného chladiva z výroby
- 2 množství chladiva doplněného doplněného při instalaci
- 1+2 celkové množství chladiva v okruhu

Vyplněný štítek musí být vylepen na jednotce v blízkosti uzavíracích ventilů chladiva (nejlépe uvnitř krytu přípojovacích ventilů).

A obsahuje fluorované skleníkové plyny.

B množství předplněného chladiva z výroby

C množství chladiva doplněného při instalaci

D celkové množství chladiva v okruhu

E venkovní jednotka

F nádoba chladiva a potrubí pro doplnění chladiva

## PROHLÁŠENÍ O SHODĚ

KLIMA:T1 Napájení:230V

CE

Veškeré modely jsou v souladu s evropskými normami:

- 2014/53/EU (RED)
- 2010/30/EU (ENERGY)
- 2014/517/EU (F-GAS)
- 2006/1907/EC (REACH)
- 2009/125/EC (ENERGY)

ROHS

Výrobky splňují požadavky uživatelského nařízení 2011/65/EU Evropského parlamentu a rady o omezení používání některých nebezpečných látek v elektrických elektronických zařízeních (Nařízení EU RoHS) VEEE

V souladu s nařízením č. 2012/19/EU Evropského parlamentu tímto informujeme uživatele o požadavcích na likvidaci elektrických a elektronických zařízeních.

### POŽADAVKY NA LIKVIDACI:



Vaše klimatizační jednotka je označeno tímto symbolem. Znamená to, že elektrické a elektronické výrobky nesmí být míchány do běžného komunálního odpadu. Nepokoušejte se demontovat systém svépomocí: demontáž klimatizační jednotky,

chladivového okruhu a likvidace oleje musí být provedena kvalifikovaným odborníkem s platným povolením dle místní vyhlášky, nařízení, zákonů a norem.

Klimatizační jednotka musí být umístěna do speciálních sběrných dvorů k tomu určených. Zajištěním správné likvidace tohoto produktu napomůžete ke zlepšení životního prostředí a k lepšímu lidskému zdraví. Pro více informací kontaktujte instalační firmu nebo místní organizace.

Baterie musí být z ovladače vyjmuty a vloženy do příslušných sběrných nádob dle platných norem, zákonů a vyhlášek.

### Dovozce - společnost :

SOKRA s.r.o je účastníkem zpětného sběru elektroodpadu.



!! Upozornění !! Dle zákona č.185/2001Sb. o odpadech, musí být každé zařízení opatřeno štítkem dovozce, které naleznete jako součást odávky zařízení.

### Likvidace obalu vaší nové klimatizace

Veškeré obalové materiály na klimatizačním zařízení mohou být bez obav zlikvidovány. Krabice může být rozbita nebo rozřezána na malé kousky a uložena do sběrných nádob na papír nebo odvezena do sběrných surovin. Plastový obal klimatizace je vyroben z polyethylenu a polyethylenová pěna neobsahuje chlór. Všechny druhotné suroviny mohou být odevzdány do sběrných surovin k dalšímu zpracování. Dovozce – společnost: SOKRA s.r.o je účastníkem sdruženého plnění EKO-KOM-obaly.



Wi-Fi

- Max, síla signálu (20dBm)
- Provozní frekvence je (2400~2483.5MHz)

# Instalace vnitřní jednotky

## Nezbytné nářadí pro instalaci

- Šroubováky
- Štípačky
- Pilka na železo
- Vrtačka s nástavci
- Klíč (17,19 and 26 mm)
- Detektor úniku chladiva nebo mýdlový roztok
- Momentový klíč (17 mm, 22 mm, 26 mm)
- Řezačku potrubí
- Kalíškováč
- Nůž
- Metr pásmo
- Vykrušováč, vodováha

## Výběr instalačního místa

- Instalační místo by mělo být pevné, bez možností přenášení vibrací a bez možnosti poškození okolními vlivy.
- Instalační místo nesmí být nikterak ovlivňováno okolními vlivy jako teplo, chlad, vlhko, elektromagnetické záření apod.
- Z instalačního místa musí být co nejjednodušší odvod kondenzátu pokud možno gravitační metodou do venkovního prostředí.
- Distribuce vzduchu by z takového místa měla být snadná.
- Místo s optimálním dosahem / připojením napájení jednotky.
- Instalační místo nesmí být v žádném případě ovlivňováno elektromagnetickým zářením od TV, nebo signálem od Wifi, fluoreskující lampou apod.
- Dálkový ovladač může být upevněn na zdi, a takové místo musí také odpovídat výše uvedeným požadavkům.

## Napájení

- Před připojením napájení do jednotky se vždy přesvědčte multimetrem že je napájení v pořádku a v souladu s požadavkem 220V/1f/50Hz
- Typ napájení je vždy uveden také na štítku jednotky.
- Napájení by mělo být opatřeno samostatným jisticím prvem a být samostatné.
- V případě, kdy dodávaný napájecí kabel není dostatečně dlouhý, nikdy jej nezkracujte ale použijte nový s odpovídající vzdáleností.

## Vyobrazení instalační pozice vnitřní jednotky

Modely přijmou chladivo HFC R32

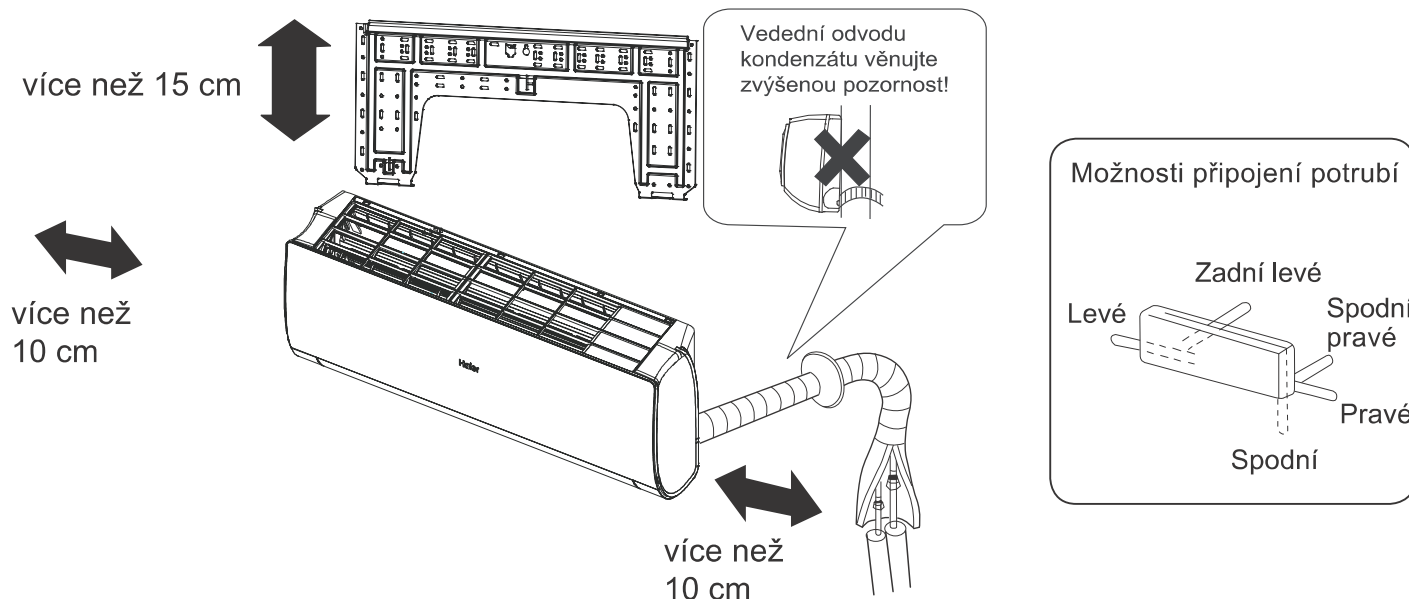

Vzdálenost mezi jednotkou a podlahou (převýšení) by měla být větší než 2 m. Vždy zkontrolujte zakoupený model jednotky. Výše uvedený obrázek je ilustrativní.

# Instalace vnitřní jednotky

## 1 Upevnění montážního plechu na stěnu

### Upevnění montážního plechu

1. Montážní plech by měl být upevněn na pevné stěně, ve vodorovné poloze. Nejprve plech podržte na požadovaném místě a upevněte jej jedním / dvěma šroubem(y).
2. Pomocí vodováhy znovu zkontrolujte zda-li je plech přesně ve vodorovné poloze. Jakmile plech do této polohy upravíte pevně plech připevněte na zeď pomocí vhodných šroubů / vrutů apod.
3. Pomocí metru si odměřte střed otvoru pro potrubní vedení viz rozměry na obr. níže.

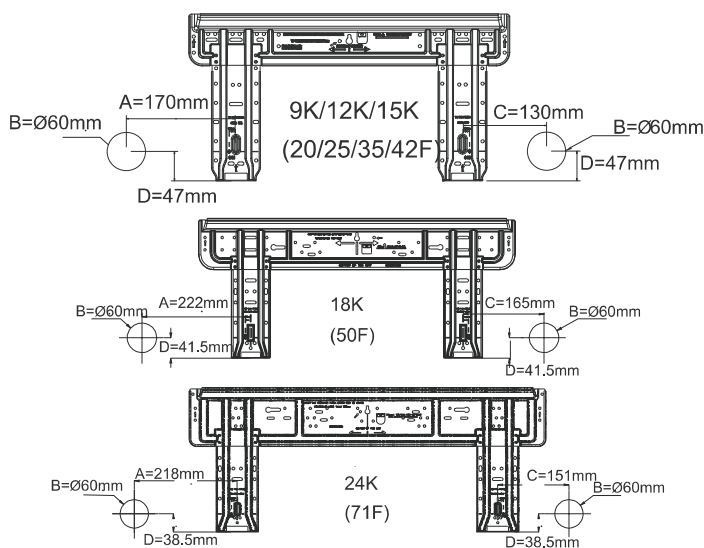

## 2 Tvorba otvoru pro potrubní vedení

- Vytvořte otvor (díru) ve stěně o průměru 60 mm viz nákras se spádem ven
- Po tvorbě otvoru umístěte plastový kryt prostupu, který je součástí balení

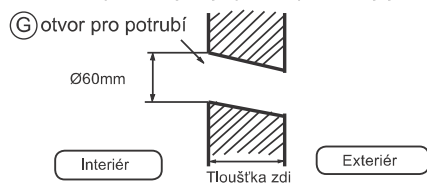

## 3 Instalace vnitřní jednotky

### Vedení potrubí

#### [ Zadní vedení ]

- Umístěte a natáhněte potrubí včetně kabelů a odvodu kondenzátu a pevně tento svazek stáhněte vhodnou páskou

#### [ Levé • Levé-zadní vedení ]

- V případě připojení potrubí z levé strany nejprve nožem opatrně odstraňte z jednotky plastový kryt prostupu do jednotky (levý)
- V případě levého-zadního vedení je nutné nejprve opatrně ohnout potrubí jednotky do požadované polohy max. do polohy označené na tepelné izolaci.

1. Vložte potrubí kondenzátu do tepelné izolace ve vnitřní jednotce.
2. Vložte kabel pro napájení a komunikaci od venkovní jednotky ze zadu do vnitřní jednotky a protáhněte jej ke svorkovnici a zapojte.
3. Pro připojení Cu potrubí použijte vhodné těsnící materiály na dosedací plochy obou potrubí a pod matici a potrubí upevněte. Potrubí pevně dotáhněte a opatřete tepelnou izolací!

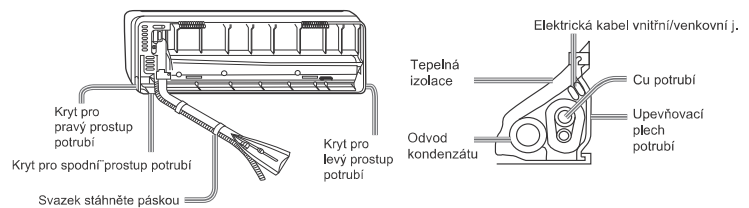

- Elektrický kabel musí být pevně upevněn k celému potrubnímu vedení, tak aby jej nebylo možné vytáhnout.

#### [ Jiný směr připojení vedení ]

- Pokud máte jiný než standardní směr vedení propojení. Odstraňte příslušnou plastovou krytu prostupu pro potrubí do jednotky a potrubí vnitřní jednotky opatrně ohněte dle zásad do požadované polohy.
- Vždy nejprve upevněte kabel mezi vnitřní a venkovní jednotkou a následně ostatní periferie a vše důsledně upevněte a opatřete tepelnou izolací.

### Upevnění jednotky

- Vnitřní jednotku umístěte na horní závěsné úchyty montážního plechu. Ujistěte se, že jednotka je upevněná správně.
- Pro upevnění vnitřní jednotky na montážní plech je nejprve nutné jí nadzvednout a následně zacvaknout směrem dolů na plech.

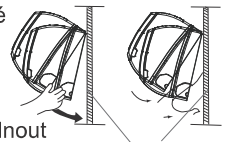

### Odejmutí jednotky

- Pro odejmutí jednotky z plechu, je postup opačný než při upevnění a to tak, že jednotku nadzvihnete a pohybem viz níže jí odtáhnete od plechu a následně zvednete z horních úchytlů.

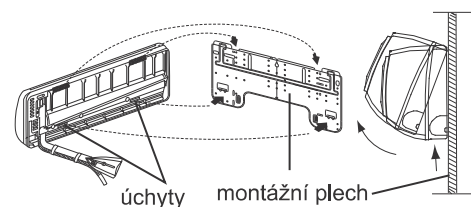

## 4

### Elektrické zapojení kabelu

#### Odstranění krytu svorkovnice

- V pravém spodním rohu vnitřní jednotky je umístěn plastový pohledový kryt, který odejměte a následně musíte odejmout kryt svorkovnice. Celkem vše dva šrouby.

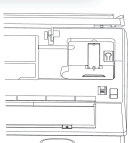



## Připojení kabelu po instalaci vnitřní jednotky

1. Kabely protáhněte s potrubím do jednotky ze zadní strany.
2. Respektive kabel je připravený na místě budoucí instalace jednotky

## Připojení kabelu před instalací vnitřní jednotky

- Kabel přivedený po potrubí protáhněte připraveným prostorem ke svorkovnici.
- Povolte šrouby na svorkovnici a kabel řádně upevněte dle uvedených barev, popisů a schématu níže.
- Kabel po kabelu (vodič kabelu) volně zatáhněte a zkontrolujte tak jejich řádné upevnění ve svorkovnici.
- Po kontrole řádného upevnění vždy zavřete a přišroubujte kryt svorkovnice vč. pohledového plastu.

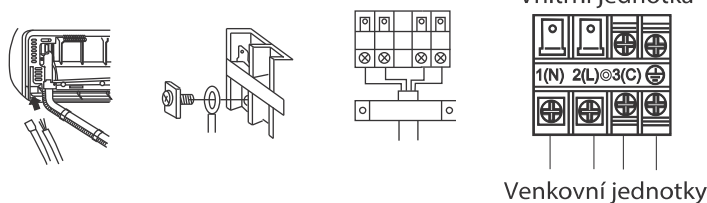

**Pozn.:**  
Před zapojením kabelu a jeho oživení se 100 % ujistěte, že máte kabely správně zapojené v souladu s předpisy a zapojení je stejné na venkovní jednotce, na vnitřní jednotce i na hlavním přívodu. V opačném případě může dojít i k poškození zařízení.

Specifikace kabelu	$\geq 4G 1,0 \text{ mm}^2$
--------------------	----------------------------

1. Pokud je používána dodávaná zástrčka na konci kabelu u jednotky a dojde k jejímu poškození je nutné ji vyměnit odpovídajícím pracovníkem typ: H 07 RN-F.
2. Na elektronické desce je pojistka. Pokud je pojistka poškozená vyměňte jí za novou T. 3.15 A/250 VAC (vnitřní)
3. Veškeré kabelové provedení musí být v souladu s normami.
4. Po zapojení a instalaci musí být vždy snadno přístupné vypnutí napájení k zařízení.
5. Vždy musí být instalován jistič. Jistič musí být 2 pólový se vzdáleností mezi kontakty více než 3 mm-

## 5 Instalace napájení

- Napájení musí být samostatné pro klimatizační jednotku.
- V případě, že bude jednotka instalována ve vlhkém prostředí instalujte vždy proudový chránič na přívod jednotky.
- Napájení jednotky musí být vždy osazeno odpovídajícím jističím prvkem.

## 6 Instalace potrubí

- Zkracování potrubí musí být provedeno rezačkou a veškeré otřepy musí být odstraněny.
- Následně je nutné srazit hrany, osadit matici a provést šroubovaný spoj.
- Min. délka propojovacího potrubí mezi vnitřní a venkovní jednotkou je 2m!

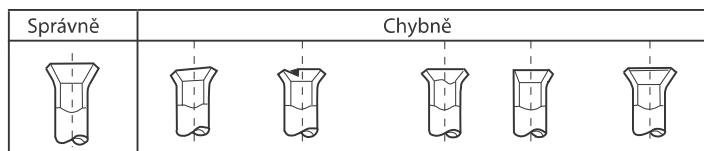
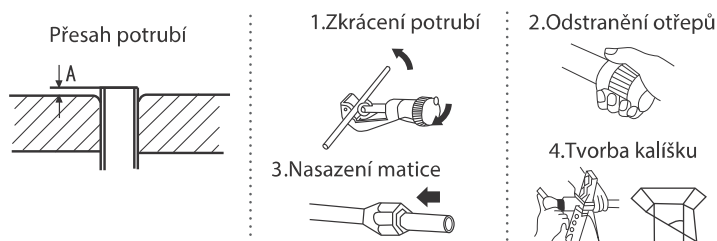

## 7 Odvod kondenzátu

- Instalace odvodu kondenzátu musí být jednoduchá, se spádem.
- Nikdy neinstalujte odvod kondenzátu viz obr. níže.

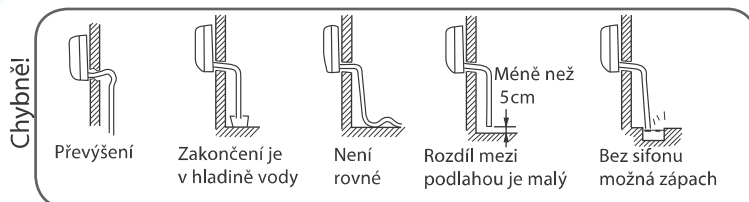

- Po instalaci odvodu kondenzátu vždy nejdříve čistou vodu vyzkoušejte jeho funkčnost a těsnost.
- Pokud je potrubí odvodu kondenzátu vedeno v místnosti, vždy jej opatřete tepelnou izolací pro zamezení vzniku kondenzace vodní páry.

## 8 Chybové hlášky

Chybová hláška	Popis chyby	Možná příčina
E1	Chyba teplotního čidla vnitřního vzd.	Chybně zapojené / nezapojené Poškozené čidlo
E2	Chyba teplotního čidla výměníku	Poškozená el. deska
E4	Chyba EEPROM vnitřní jednotky	Chyba čtení EEPROM Poškozená EEPROM Poškozená el. deska
E7	Chyba komunikace mezi vnitřní a venkovní jednotkou	Chybné zapojení kabelů mezi vnitřní a venkovní jednotkou Poškozená el. deska
E14	Chyba ventilátoru vnitřní jednotkou	Poškozený motor ventilátoru Chybně zapojený/nezapojený konektor na el. desce Poškozená el. deska

## 9 Kontrola instalace a provozní test

- Před předáním jednotky vždy důkladně informujte zákazníka jak ovládat klimatizační jednotkou.







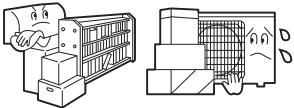

### Kontrolní body testu

Označte jednotlivé  body níže

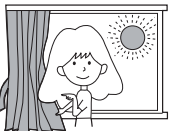
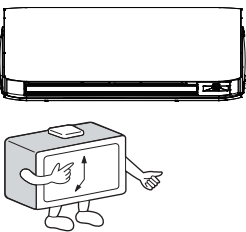

- Kontrola úniku chladiva potrubní vedením
- Připojení potrubí je opatřeno tepelnou izolací?
- Propojovací kabel je správně upevněný ve svorkovnici vnitřní a venkovní jednotky bez možnosti vypadnutí?
- Napájecí kabel venkovní jednotky je řádně upevněn a zapojen?
- Je správně instalovaný odvod kondenzátu bez úniků?
- Je zapojené zeměnění jednotky? (vodič)
- Je vnitřní jednotka bezpečně a řádně upevněna?
- Je napětí v napájecím kabelu v odpovídajícím rozmezí?
- Je při provozu slyšet nadměrný hluk?
- Displej jednotky normálně svítí?
- Je výkon chlazení a vytápění dle standardů? Sací tlak / výp. teplota?
- Je regulace jednotky dle nastavené a aktuální teploty v místnosti normální?

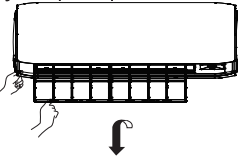
# Údržba

## Chytré používání klimatizační jednotky

<p>Vždy nastavte správnou teplotu v místnosti</p> 	<p>Nikdy nezakrývejte vstup / výstup vzduchu jednotky</p> 	<p>Dálkový ovladač</p>  <p>Nepoužívejte vodu ani vlhčené ubrusky pro čištění ovladače.</p>	<p>Vnitřní strana jednotky</p>  <p>Pro očištění jednotky použijte měkký vlhký hadřík. Při silném znečištění použijte vodu s neutrálním detergentem.</p>
<p>Během provozu jednotky uzavřete okna a dveře a snižte přímé sluneční záření</p> 	<p>Využívejte časovač</p> 	<p>Toto nepoužívejte pro čištění!</p>  <p>Ředidlo, benzin, chemické přípravky a rozpouštědla.</p>  <p>Teplá voda více jak 40 °C může zapříčinit zbarvení barevnosti plastů</p>	
<p>Pokud jednotka není dlouhodobě v činnosti vypněte napájení</p> 	<p>Využívejte směrové laměly</p> 	<p>Čištění vzduchového filtru</p> <ol style="list-style-type: none"><li>1 Otevře přední panel jednotky</li><li>2 Otevře panel rukou a při tom jej přidržuje a podepře</li><li>3 Vyjměte filtr</li><li>4 Vyčistěte filtr</li><li>5 Umístěte filtr</li><li>6 Odejměte podpěru panelu.</li><li>7 Řádně zavřete přední panel jednotky</li></ol>  	

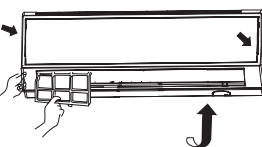
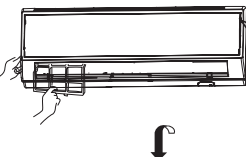
## Výměna vzduchového filtru

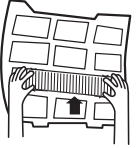
<p>1. Otevřete čelní panel</p> <p>Oběma rukama uchopte přední kryt za úchyty na jeho stranách a táhnutím směrem k sobě jej otevřete.</p> 	<p>4. Filtr vzduchu vraťte do jednotky</p> 
<p>2. Vyjměte filtr z jednotky</p> <p>Pomalým táhnutím vyjměte filtr z jednotky</p>  <p>Vycvaknutím vyjměte filtr vzduchu</p> 	<p><b>UPOZORNĚNÍ:</b></p> <p>Při použití fotokatalistického filtru je jeho pozice taková, že jeho černá strana směřuje do jednotky. Zelená strana bakteriálního filtru směřuje z jednotky a bílá strana do jednotky.</p>
<p>3. Vložte nový filtr</p> <p>Pomalým zacvaknutím opět vložte na stejné místo nový filtr vzduchu</p> 	<p>5. Zavřete panel jednotky</p> <p>Čelní kryt řádně zavřete a „zacvakněte“ do jednotky)</p> <p><b>Poznámka:</b></p> <ul style="list-style-type: none"><li>• Fotokatalistický filtr musí být vystaven slunečnímu záření každých 6 měsíců.</li><li>• Bakteriální filtr není zapotřebí měnit, je navržen pro dlouhou dobu provozu. Pouze je nezbytné z něj vždy odstranit nanesený prach.</li><li>• Bakteriální filtr by měl být vždy v suchu a chladu bez dopadu slunečního záření. V opačném případě ztrácí svoji funkci.</li></ul>

# Upozornění

## ⚠ VAROVÁNÍ

Instalace zařízení musí být provedena autorizovanou a oprávněnou osobu. Nikdy se nepokoušejte instalovat zařízení svépomocí! Můžete tak zařízení poškodit, zranit se a také porušit platnou legislativu. Současně nebude uznána záruka. Pro zajištění platnosti záruky, je nutné min. 2x ročně provádět odborný servis certifikovanou osobu.

## ⚠ VAROVÁNÍ

Pokud se vyskytne jakékoliv nestandardní chování nebo například je cítit zápach spáleniny, okamžitě vypněte napájení, nepoužívejte a volejte servis.

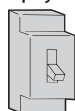

vypnuto



**! NUTNÉ DODRŽOVAT**

Vždy používejte samostatné jištění.

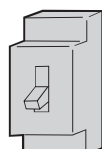

Zkontrolujte funkčnost odvodu kondenzátu.



**! NUTNÉ DODRŽOVAT**

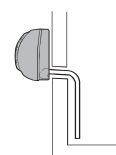

V případě využití zástrčky, jí vždy zasuňte celou do zdířky.



**! NUTNÉ DODRŽOVAT**

Použijte správné napětí napájení!



**! NUTNÉ DODRŽOVAT**

1. Nepoužívejte nikdy prodlužovaný napájecí kabel.
2. Nikdy neinstalujte jednotku v prostředí, ve kterém hrozí únik výbušných plynů.
3. Nikdy nevystavujte jednotku přílišnému tepelnému záření.



**ZAKÁZÁNO**

Nikdy nesmotávejte napájecí kabel.



**ZAKÁZÁNO**

Nikdy nepoužívejte zařízení pokud je poškozený napájecí kabel.



**ZAKÁZÁNO**

Nikdy nevkládejte žádné objekty do výstupu nebo sání vzduchu.



**ZAKÁZÁNO**

Nikdy nezapínejte a nevypínejte jednotku metodou vypínání napájení.



**ZAKÁZÁNO**

Nesměřujte proud vzduchu na osoby a speciálně na malé děti.



**ZAKÁZÁNO**

Nesnažte se jednotku opravit svépomocí.

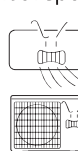

Jednotka musí být vždy uzemněna!

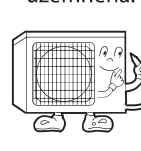

uzemnění

## ⚠ VAROVÁNÍ

Zařízení není určeno k chlazení potravin, potravinových skladů, uměleckých děl, přesných výrobních zařízení atp.

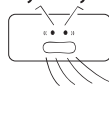

**ZAKÁZÁNO**

Dle potřeby, pravidelně větrejte a především pak, pokud je v provozu další plynový spotřebič.

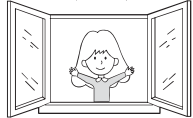

**! NUTNÉ DODRŽOVAT**

Nespínejte jednotku / napájení pokud máte vlhké ruce.



**ZAKÁZÁNO**

Neinstalujte jednotku v blízkosti zdroje velkého tepla jako krby, hořáky atp.

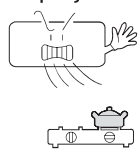

**ZAKÁZÁNO**

Neinstalujte jednotku na nestabilní podpěry.

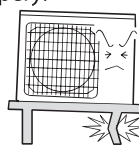

**ZAKÁZÁNO**

Nestříkejte vodu na vnitřní ani venkovní jednotku.

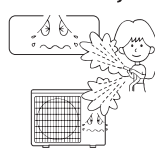

**ZAKÁZÁNO**

Nevystavujte zvířata ani rostliny přímému vlivu klimatizační jednotky.

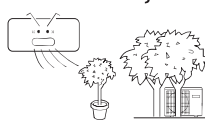

**ZAKÁZÁNO**

Nepokládejte žádné objekty na klimatizační jednotku.



**ZAKÁZÁNO**

Nepokládejte na jednotku objekty obsahující vodu!





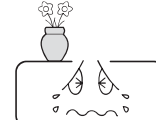



**ZAKÁZÁNO**



# Chybové stavy

Před zavoláním servisu se nejprve ujistěte

	Stav	Důvod nebo body ke kontrole
Standardní kontrola	Systém ihned nezapíná 	<ul style="list-style-type: none"> <li>Pro ochranu jednotky je po jejím vypnutí časová prodleva před dalším startem 3 minuty.</li> <li>Vždy se systém spustí po opětovném zapnutí až po 3 minutách od zapnutí napájení anebo po přepnutí módu.</li> </ul>
	Nestandardní hluk 	<ul style="list-style-type: none"> <li>Během provozu anebo po vypnutí jednotky může být slyšitelný zvuk průtoku chladiva v potrubí. První 2-3 minuty po sepnutí systému je zvuk patrnější</li> <li>Během provozu může být slyšitelný (občas) zvuk praskání, který je způsobený roztažností opláštění jednotky.</li> <li>Pokud je při provozu výrazně slyšitelný hluk proudění vzduchu, je pravděpodobně velmi znečištěný filtr.</li> </ul>
	Je cítit zápach 	<ul style="list-style-type: none"> <li>Toto je zapříčiněno vlivem cirkulace zápachu z vnitřního prostředí, jako je kouř atp.</li> </ul>
	Vystupuje pára / mlha z jednotky 	<ul style="list-style-type: none"> <li>Při provozu chlazení a odvlhčování může z jednotky vystupovat mlha. To je zapříčiněno okamžitým rychlým podchlazením vzduchu</li> </ul>
	Není možné měnit otáčky ventilátoru při odvlhčování 	<ul style="list-style-type: none"> <li>Pokud v režimu odvlhčování klesne vnitřní teplota vzduchu o 2°C oproti nastavené, jednotka bude pracovat s nejnižšími otáčkami ventilátoru.</li> </ul>
Různé		<ul style="list-style-type: none"> <li>Je zapnuté napájení?</li> <li>Je na jednotce chybová hláška?</li> <li>Není poškozena pojistka?</li> </ul>
	Málo chladí 	<ul style="list-style-type: none"> <li>Není špinavý filtr vzduchu? Běžně by měl být čištěn každých 14 dní provozu.</li> <li>Není překážka mezi sáním a výfukem vzduchu z jednotky?</li> <li>Je správně nastavena teplota?</li> <li>Nejsou otevřeny dveře nebo okna z místnosti?</li> <li>Není vyšší tepelná zátěž prostoru v porovnání s výkonem instalované jednotky?</li> <li>Pokud panují extrémní podmínky zatáhněte závěsy nebo rolety pro snížení tepelné zátěže.</li> </ul>

# Upozornění

o Záruku je možno uplatnit na vady vzniklé ve výrobě a vady materiálu. Po dobu trvání záruky je dodání originálních náhradních dílů bezplatné. O dobu provádění záruční opravy se záruka prodlužuje. Případnou reklamaci lze uplatnit pouze na základě řádně vyplněného reklamačního listu.

Záruka se nevztahuje na pohledové vady vzniklé provozem, užíváním a jiný mechanickým poškozením. Dále na vady vzniklé nesprávnou a nedbalou instalací, neschválenými úpravami, nesprávným užíváním nebo podmínkami provozu v rozporu s údaji o zařízení a platnými normami v EU a uvedenými v návodu k instalaci, provozu a údržbě. Uživatel je povinen provádět údržbu zařízení dle návodu a potřeby vyplývající z charakteru prostředí a užívání. Minimálně jedenkrát do 6 měsíců provést prokazatelnou servisní prohlídku a servis odbornou firmou.

Výrobce a prodejce neodpovídají za poškození zařízení a zdraví, či jiné škody vzniklé neodbornou manipulací, instalací, nesprávným užíváním, provozem, dopravou, změnou místa instalace a způsobené vyšší mocí. Ostatní náležitosti se řídí právním řádem ČR a všeobecnými obchodními podmínkami společnosti Sokra, s.r.o.

## Specifikace

o Chladivový okruh je zabezpečen proti únikům.

## Zařízení se smí používat za následujících podmínek

1. Rozsah provozních teplot

Chlazení	Interiér	Maximum: D.B/W.B 35°C/24°C Minimum: D.B/W.B 21°C/15°C
	Exteriér	Maximum: D.B/W.B 43°C/26°C Minimum: D.B -10°C
Vytápění	Interiér	Maximum: D.B 27°C Minimum: D.B 10°C
	Exteriér	Maximum: D.B/W.B 24°C/18°C Minimum: D.B -20°C

2. Poškozený napájecí kabel musí být opraven pouze autorizovanou osobou.

3. Pokud je poškozena pojistka vnitřní elektronické desky vyměňte ji Typ je T 3.15A/ 250V Pokud je poškozena pojistka venkovní elektronické desky vyměňte ji: T25A/250V

4. Kabelové zapojení je provedeno v souladu s platnými normami.

5. Jistič zařízení je snadno kdykoliv přístupný.

6. Použité baterie jsou řádně odevzdány na sběrné místo.

7. Zařízení není používáno dětmi nebo osobami s duševní poruchou a nezpůsobilými osobami.

8. Při používání dětmi, musí být pod dohledem dospělé osoby a děti si nesmí se zařízením hrát.

9. Při použití napájení ze zástrčky, vždy použijte odpovídající typ.

10. Prvky / součásti napájení musí být s atesty pro lokální použití.

11. Vždy nejprve vypněte jednotku, sečkejte 30 s a následně vypněte napájení

Adresa: Na Návsi 33, 251 01 Čestlice - Praha východ

Kontakty: TEL: +420 272 088 370

Internet: [www.haier-klimatizace.cz](http://www.haier-klimatizace.cz)