

Haier

UŽIVATELSKÝ NÁVOD REZIDENČNÍ KLIMATIZACE



AS25PBBHRA
AS35PBBHRA

- Prosíme před započetím používání zařízení si pečlivě přečtěte tento návod. Uchovejte tento návod pro jeho budoucí použití. Toto zařízení je předplněno chladivem R32.





Před zahájením užívání jednotky si prosím přečtete uvedená upozornění



Toto zařízení je předplněno chladivem R290

Návod uchovejte na lehce dostupném místě pro uživatele.

UPOZORNĚNÍ:

- Pro urychlení režimu odtávání nebo k čištění nikdy nepoužívejte přípravky, které nejsou doporučeny výrobcem.
- Zařízení nesmí být skladováno v místnosti, kde je instalováno zařízení s nepřetržitým provozem spalování, jako např.: otevřené ohně / krby, plynové nebo jiné kotle atp.
- Nikterak násilím nevnikejte do zařízení ani jej nezapalujte.
- Vezměte na vědomí, že chladivo nemá žádný zápach.
- Zařízení musí být instalováno, uskladněno a provozováno v místnosti s podlahovou plochou větší než 3 m²
- Pokud je napájecí kabel / zástrčka poškozena, musí být opravena výrobcem, certifikovaným technikem a nebo oprávněnou osobou v oboru elektro pro zamezení případného poranění.
- Zařízení může být používáno osobami staršími 8 let. Osoby s omezenými psychickými, sensorickými a mentálními schopnostmi nebo s nedostatkem zkušeností a znalostí, musí být zaškoleny oprávněnou osobou, která důkladně vysvětlí postup používání a seznámí osoby s možnými riziky a bezpečnostními omezeními. Děti si nesmí hrát se zařízením. Uživatelská údržba / čištění, může být dětmi prováděna pouze za dohledu oprávněné dospělé osoby.
- Elektrické zapojení musí být provedeno v souladu s platnými místními předpisy a normami.
- Veškerá použitá elektroinstalace (kabely), musí být opatřena certifikáty pro použití v EU: Pokud během instalace jsou kabely přerušeny, ujistěte se že zemnicí kabel je poslední, který je přerušen. Jistič zařízení (klimatizační jednotky) musí být ve dvou pólovém provedení. Vzdálenost těchto dvou kontaktů musí být min. 3 mm. Tyto prvky / zařízení musí být instalovány do okruhu napájení klimatizační jednotky.
- Ujistěte se, že elektroinstalace je provedena osobou s patřičným oprávněním a dle platných norem.
- Ujistěte se, že je zemnicí vodič v pořádku a řádně upevněn. Ujistěte se, že je instalován jistič elektrického obvodu klimatizační jednotky.
- Nikdy pro servisní činnost nebo při zprovoznění nepoužívejte jiné chladivo než je uvedeno na venkovní jednotce - R290. Použitím jiného chladiva se vystavujete riziku poškození zařízení a poranění dotčených osob.
- Typ propojovacího kabelu musí být H07RN-F.

Součásti a funkce

Popis funkce Wi-Fi

Diagram architektury systému

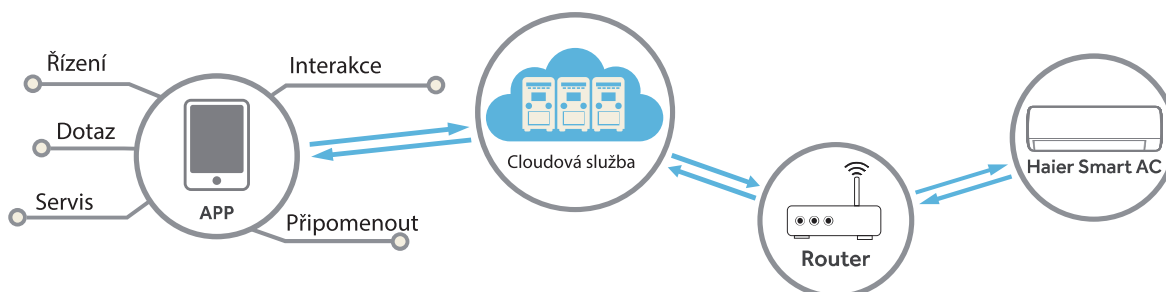

Prostředí aplikace

Je zapotřebí chytrý mobilní telefon a bezdrátový WiFi router, bezdrátový router musí být připojen k internetu.

Mobilní telefon musí mít operační systém iOS nebo Android:



Systém iOS
je vyžadována verze IOS9.0
nebo vyšší



Systém Android
je vyžadována verze Android 5.0
nebo vyšší

Metoda konfigurace

Naskenujte QR kód níže a stáhněte si aplikaci „hOn“.

Další možnosti stažení: Hledejte aplikaci hOn v:

- App Store (IOS)
- Google Play (Android)
- Huawei AppGallery (Android)



Po stažení aplikace se zaregistrujte, připojte klimatizaci a využívejte aplikaci hOn ke správě svého zařízení. Další podrobnosti o registraci, připojení jednotky a dalších operacích najdete v části NÁPOVĚDA uvnitř aplikace.

Součásti a funkce

Vnitřní jednotka

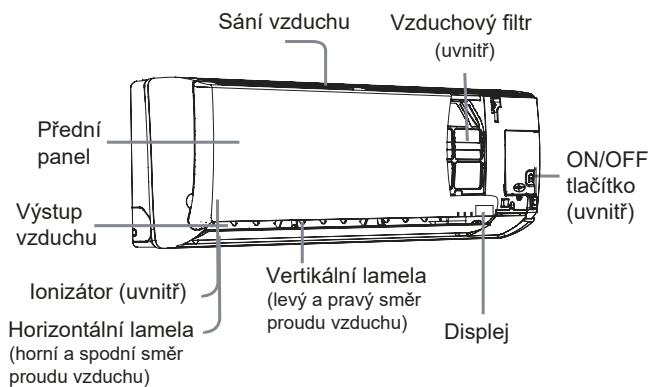

Zobrazení displeje se může nepatrně lišit dle aktuálně zakoupené jednotky a fáze vývoje a dle modelu

Displej jednotky

- 1 Přijímač IR signálu
- 2 Teplota vzduchu

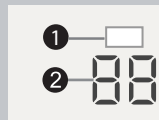

Displej jednotky

- 1 Přijímač IR signálu
- 2 Teplota vzduchu
- 3 Provozní mód (při zapnutí kompresoru se zobrazí)
- 4 Wi-Fi vyobrazení



Venkovní jednotka

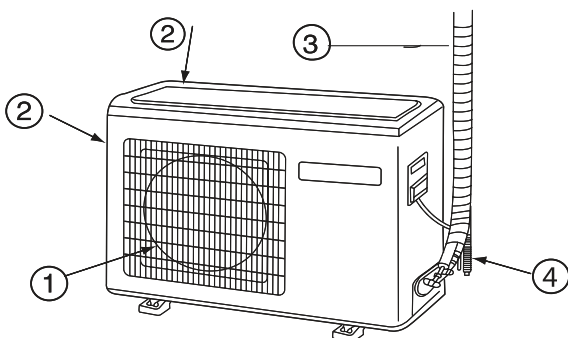

- 1 VÝSTUP
- 2 VSTUP
- 3 PROPOJOVACÍ POTRUBÍ A KABELY
- 4 ODVOD KONDENZÁTU

Vyobrazení jednotky je ilustrativní. Může se lišit dle zakoupeného modelu.

Dálkový ovladač

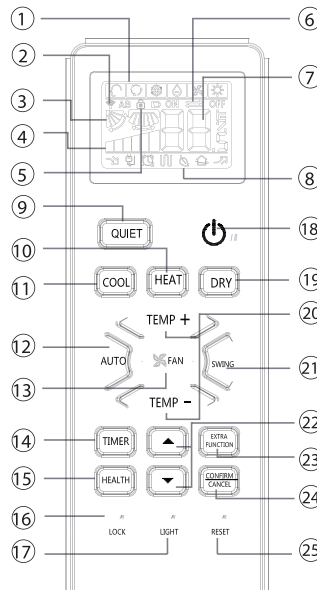

8. Zobrazení přídatných funkcí

Funkce	QUIET	SLEEP	Přídavné ele. vyhřívání	HEALTH	TURBO
Zobrazení na DO					

9. Tlačítko QUIET - tichý režim

10. Tlačítko HEAT - vytápění
11. Tlačítko COOL - chlazení
12. Tlačítko AUTO - auto provoz
13. Tlačítko FAN SPEED - ot. ventilátoru

14. Tlačítko TIMER - časovač
15. Tlačítko funkce Self Clean
16. Tlačítko LOCK - zamknutí DO
17. Tlačítko LIGHT

18. Tlačítko POWER ON/OFF - zap./vyp.
19. Tlačítko DRY - odvlhčování
20. Tlačítko TEMP - nast. teploty
21. Tlačítko SWING - nast. lamel
22. Tlačítko HOUR - hodiny
23. Tlačítko EXTRA FUNCTION

Funkce: Spánek----> zdravý proud vzduchu
1-> zdravý proud vzduchu
2----> Turbo ---->Větrání
-->A-B kód --> Pravý a levý proud vzd.

1. Zobrazení provozního módu

Provozní mód	AUTO	CHLAZ	ODVL.	VENT.	TOPE
Zobrazení na DO					

2. Zobrazení signálu DO

3. Zobrazení signálu SWING

4. Zobrazení otáček ventilátoru



5. Zobrazení zámku (LOCK)

6. Zobrazení časovače OFF

Zobrazení časovače ON

7. Zobrazení nastavené teploty

Funkce zdraví (health) / ionizátor není u některých modelů dostupná.

24. Tlačítko CANCEL/CONFIRM
- Funkce: Nastavení a zrušení časovače a dalších přídatných funkcí.

25. Tlačítko RESET
- Pokud se chová ovladač nestandardně použijte ostrý hrot pro stisknutí tlačítka a provedení restartu dálkového ovladače.

Výměna baterií dálkového ovladače

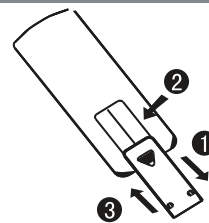

- 1 Odstraňte kryt baterií;
- 2 Vložte baterie dle ilustrace. 2x R-03 baterie,
- 3 Ujistěte se, že jsou vloženy správně dle + / - polarity.

4 Po vložení baterií zasuňte zpět kryt baterií.

Poznámka:

- Vzdálenost mezi přijímačem a vysílačem by měla být přibližně 7 m bez jakýchkoliv překážek.
- Pokud je v místnosti instalována fluorescenční lampa nebo bezdrátový telefon anebo jakýkoliv jiný zdroj rušivého záření, je možné že vzdálenost mezi přijímačem a vysílačem bude muset být zkrácena pro správné přijetí signálu.
- Plné anebo částečné zobrazení ikon na ovladači při stisknutí signalizuje vybité / slabé baterie - vyměňte je.
- Pokud vykazuje ovladač nestandardní ovládání, vyjměte baterie, sečkejte 5-10 minut a poté je znovu vložte.

Tip:

Pokud nebudete ovladač delší dobu používat, vyjměte baterie. Pokud je po vyjmutí baterií nějaké zobrazení na displeji, stikněte tlačítko reset.

Provoz

Základní ovládání

Dálkový ovladač

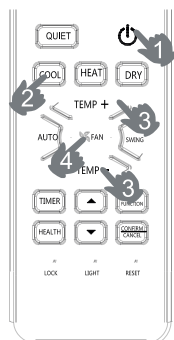

1. Zapnutí jednotky

Stiskněte tlačítko On/Off - jednotka zapne.

2. Výběr provozního módu

Tlačítko COOL : Provoz chlazení

Tlačítko HEAT : Provoz vytápění

Tlačítko DRY : Provoz odvlhčování

3. Výběr nastavení teploty

Stiskněte tlačítka TEMP+ / TEMP-

TEMP+ Každým stisknutím tlačítka vzroste nastavená teplota o 1°C, dlouhým podržením tlačítka vzroste teplota rychleji

TEMP- Každým stisknutím tlačítka klesne nastavená teplota o 1°C, dlouhým podržením tlačítka klesne teplota rychleji

Vyberte požadovanou nastavenou teplotu.

4. Nastavení otáček ventilátoru

Stiskněte tlačítko FAN. Každým stisknutím se změří nastavení.

Zobrazení na dálkovém ovladači:



Klimatizace je v provozu s otáčkami ventilátoru viz displej DO. Jsou-li nastaveny AUTO otáčky ventilátoru, jednotka automaticky rozhoduje o stupni otáček na základě teploty vzduchu v místnosti.

Provozní mód	Zobrazení	Poznámka
AUTO		V provozním módu AUTO, jednotka automaticky vybere mód chlazení nebo vytápění v závislosti na teplotě vzduchu místnosti. Pokud jsou vybrány automatické otáčky ventilátoru, jednotka zvolí dle přednastaveného algoritmu stupeň otáček ventilátoru dle teploty vzduchu v místnosti a dle nastavené teploty.
CHLAZENÍ		Jednotka s funkcí pouze chlazení, nemají k dispozici funkce spojené s vytápěním.
ODVLHČ.		V provozním módu odvlhčování, pokud klesne teplota vzduchu v místnosti o 2 °C oproti nastavené teplotě, přejde jednotka do nízkých otáček ventilátoru i přes odlišné nastavení ovladačem.
VYTÁPĚNÍ		V provozním módu vytápění začne vypouštět teplý vzduch z jednotky až po zahřátí výměníku vnitřní jednotky. Jde o funkci zamezení proudu chladného vzduchu. Pokud jsou vybrány automatické otáčky ventilátoru, jednotka zvolí dle přednastaveného algoritmu stupeň otáček ventilátoru dle teploty vzduchu v místnosti.
VENTILACE		V provozním módu jednotka nepracuje v chlazení ani vytápění. V tomto režimu nejsou dostupné automatické otáčky ventilátoru a nastavení teploty. Současně není dostupný provoz sleep.

Nouzový a testovací provoz

Nouzový provoz:

- Tuto funkci použijte pouze tehdy, pokud je poškozený ovladač a nebo je ztracený. V tomto módu může být klimatizace spuštěna v automatickém provozu - dočasně.
- Pokud stisknete nouzové tlačítko, jednotka potvrdí zvukem " Pi " 1x - to znamená, že je potvrzeno zapnutí a jednotka je spuštěna.
- Pokud je jednotka uvedena pod napětí poprvé a stisknete nouzové tlačítko, jednotka automaticky zahájí provoz v provozu dle tabulky:

Teplota vzduchu	Cílová teplota	Mód časovače	Otáčky vent.	Provozní mód
Nad 23 °C	26 °C	Není	AUTO	CHLAZENÍ
Pod 23 °C	23 °C	Není	AUTO	VYTÁPĚNÍ

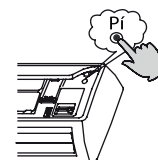

- Není možné toto nastavení změnit, jedná se o výchozí uložené nastavení v jednotce. Ostatní funkce také nejsou dostupné.

Testovací provoz

Tlačítko testovacího provozu je to samé jako pro nouzový provoz.

- Použijte tuto funkci v případě, že vnitřní teplota vzduchu je nižší než 16 °C, funkci nepoužívejte při normálním provozu jednotky.
- Zapnutí provozu zahájíte dlouhým stisknutím tlačítka po dobu 5 sekund. Jednotka potvrdí funkci zvukovým signálem 2x Pi Pi. Následně pustíte tlačítko a jednotka je spuštěna na chlazení s vysokými otáčkami ventilátoru.

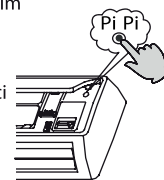

- V tomto módu jsou otáčky ventilátoru nastaveny na maximální a není je možné změnit.

Nastavení směru proudu vzduchu

1. Vertikální lamela

- Poz.1
- Poz.2
- Poz.3
- Poz.4
- Poz.5

Dálkový ovladač

- Chlazení/Odvlhčování/Auto (výchozí)
- Vytápění (výchozí)
-
-
-
-
- (není)

2. Stiskněte tlačítko a změří se viz výše na poz. 4.

Stiskněte tlačítko opět a lamely se zastaví v aktuální pozici a auto swing (pohyb) je tím přerušeno.





3. Stiskněte tlačítko pro výběr pozice 2 a 3.

4. Horizontální směrové lamely jsou manuální. Jejich nastavení provedte pomocí úchytu na lamelách

- Pokud nastavujete lamely manuálně, vypněte jednotku.
 - Pokud je vysoká vlhkost vzduchu, mohou se na směrových lamelách objevit kapičky kondenzátu vody.
 - Je doporučeno neudržovat horizontální lamelu v dolní pozici po dlouhou dobu provozu při chlazení nebo odvlhčování. V opačném případě se mohou objevit kapičky vody
- Poznámka:
Po restartu jednotky a vypnutí ovladače si ovladač vždy automaticky pamatuje poslední známé nastavení.

Provoz

Provoz funkce SLEEP (Spánku)

Stiskněte tlačítko  pro vstup do menu přídatných funkcí. Zobrazení bude cirkulovat až k ,  - bude blikat. Stiskněte tlačítko  pro potvrzení tiché funkce Sleep (spánku).

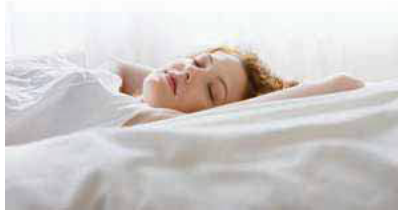

Provoz funkce - SLEEP (Spánku)

1. V režimu chlazení a odvlhčování

Po 1 hodině provozu funkce, se změní nastavená teplota na o 1 °C vyšší. Po další hodině provozu se znovu nastavená teplota opět zvedne o 1 °C. Následně bude jednotka v provozu 6 hodin a vypne se. Teplota v místnosti je vyšší a tedy nikterak chladná teplota neruší Váš spánek.

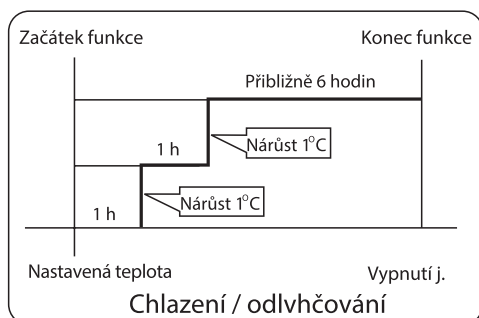

2. V režimu vytápění

Po 1 hodině provozu funkce se změní nastavená teplota na o 2 °C nižší. Po další hodině provozu se znovu nastavená teplota sníží o 2 °C a bude v provozu 3 hodiny. Následně se nastavená teplota zvedne o 1 °C a bude v provozu 3 hodiny a pak vypne. Nižší teplota v místnosti je příjemnější a zdravější pro Váš klidný spánek.

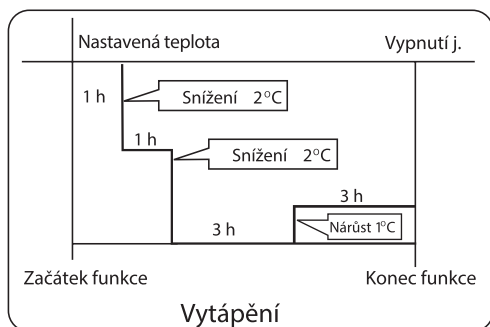

3. V režimu AUTO

Funkce bude v provozu dle automaticky zvoleného provozního režimu jednotkou - dle programu.

4. V režimu ventilace FAN

Není funkce dostupná.

5. Nastavení otáček ventilátoru

Pokud jsou otáčky ventilátoru vysoké nebo střední před zapnutím funkce sleep, je možné nastavit také nízké otáčky. Při nízkých otáčkách ke změně nedojde.





Poznámka:

Pokud je aktivní časovač provozu jednotky, není možné funkci sleep aktivovat. Po aktivování funkce sleep a nastavení časovače, se automaticky zruší funkce sleep a funkce časovače bude ve stavu on.

Funkce TURBO/QUIET (tichý režim)

(1) Funkce TURBO

V případě, že budete potřebovat maximální výkon zvolte tuto funkci.

Stiskněte tlačítko  pro vstup do menu přídatných funkcí, zvolte ,  bude blikat a následně stiskněte  pro aktivaci funkce. Pro zrušení funkce znovu vstupte do přídatných funkcí a stiskněte opět tlačítko cancel.

(2) Funkce Quite - tichý provoz

Funkci zvolte v případě potřeby tichého provozu.

Stiskněte tlačítko QUIET a dálkový ovladač zobrazí  a jednotka vstoupí do tichého provozu. Opětovným stisknutím tlačítka QUIET funkci vypnete / zrušíte.

Poznámka:

Během funkce TURBO může nastat velký teplotní rozdíl v místnosti dle dosahu proudu vzduchu.

Dlouhým provozem ve funkci Quiet nemusí být dosažena požadovaná teplota - jednotka pracuje s nižším výkonem.

Funkce HEALTH - Zdraví

Tato (funkce je dostupná pouze u některých modelů)

Stiskněte tlačítko HEALTH a na ovladači se zobrazí  funkce je tím aktivována. Opětovným stisknutím tlačítka funkci vypnete / zrušíte.

Ionizátor v klimatizaci generuje velké množství iontů, které efektivně vyrovnávají množství prachových částic, které účinně sedimentují v místnosti a čistí tak vzduch.

Provoz

Časovač provozu On/Off On-Off

- Po zapnutí jednotky zvolte požadovaný provozní mód.
- Stiskněte tlačítko TIMER pro změnu režimu fce TIMER. Každým stisknutím se zobrazení změní viz následující. Dálkový ovladač:

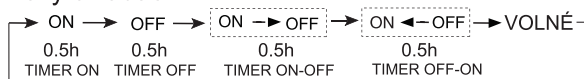

Následně vyberte režim funkce (logiku) (TIMER ON nebo TIMER OFF nebo TIMER ON-OFF). "on" / "off" bude blikat.

- Stiskněte ▼ / ▲ tlačítka pro nastavení času.

▲ Každým stisknutím změníte čas, v prvních 12 h je změna času o 0,5 h, následně v druhých 12 h se mění čas již po 1 hodině.

▼ Každým stisknutím změníte čas, v prvních 12 h je změna času o 0,5 h, následně v druhých 12 h se mění čas již po 1 hodině.

Nastavení může být v 24 hodinách.

- Potvrzení nastavení časovače

Po nastavení času, stiskněte tlačítko pro potvrzení a ON nebo OFF přestane blikat.

- Zrušení funkce časovače

Stiskněte tlačítko TIMER do doby než zmizí časovač z displeje ovladače.

Tip:

Po výměně baterií je nutné opět vždy nastavit čas na dálkovému ovladači.

Logika časovače zapnutí z vypnutého stavu anebo vypnutí ze zapnutého stavu může být volena ON - OFF, OFF - ON.

Funkce zdravého proudu vzduchu

- Stiskněte tlačítko pro zapnutí jednotky.

Nastavení komfortního proudění vzduchu.

- Nastavení:

Stiskněte tlačítko pro vstup do menu přídatných funkcí. Tlačítko stiskněte dlouze a symbol lamel bude blikat mezi 3 pozicemi. Vyberte požadovanou pozici a následně potvrďte volbu stisknutím tlačítka .



- Zrušení funkce

Stiskněte tlačítko pro vstup do menu přídatných funkcí, stiskněte jej dlouze, pozice lamel bude opět blikat mezi třemi přednastavenými pozicemi. Opětovným stisknutím tlačítka, toto nastavení zrušíte.

Poznámka: Nikdy nenastavujte lamely manuálně rukou. V opačném případě nebudou lamely ve správné pozici.

Pro navrácení vždy jednotku vypněte na 2-3 minuty a opět zapněte a nastavte pozici dálkovým ovladačem.

Poznámka:

- Po nastavení této funkce je pozice lamel pevně daná.

2.V režimu vytápění je doporučena tato pozice.

3.V režimu chlazení je doporučena tato pozice.

4. Při dlouhém provozu chlazení nebo odvlhčování a v případě vysoké relativní vlhkosti se může objevit zkondenzovaná vlhkost na lamele jednotky.

EVROPSKÉ NAŘÍZENÍ PROHLÁŠENÍ O SHODĚ

Klima:T1 Napětí:220-240V

CE

Veškeré jednotky jsou ve shodě s následujícími Evropskými ustanoveními / směrnici:

2014/53/EU(RED) 2014/517/EU(F-GAS) 2010/30/EU(ENERGY)

2009/125/EC(ENERGY) 2006/1907/EC(REACH)

RoHS

Výrobky jsou v souladu s evropskou směrnicí č.

2011/65/EU Evropského parlamentu a rady

O omezení používání některých nebezpečných látek v elektrických a elektronických zařízeních. (Nařízení EU RoHS)

WEEE

V souladu se směrnicí číslo 2012/19/EU Evropského parlamentu, informujeme zde uživatele o požadavcích na likvidaci elektrických a elektronických zařízení.

POŽADAVKY NA LIKVIDACI



Vaše klimatizační jednotka je opatřena tímto symbolem. To znamená, že elektrické a elektronické produkty nesmí být míseny s běžným domovním odpadem. Neprovádějte odinstalování systému svépomocí: odinstalování klimatizační jednotky, likvidace a zpracování chladiva, oleje a dalších částí musí být provedeno certifikovanou osobou v souladu s příslušnými předpisy a normami. Klimatizační jednotka musí být zlikvidována specializovanou firmou, která provede odbornou recyklaci. Zajištěním odpovídající likvidace tohoto výrobku, napomáháte prevenci proti potencionálním negativním dopadům na životní prostředí a lidské zdraví. Vždy prosím kontaktujte odbornou instalační firmu nebo dovozce. Baterie musí být vždy vyjmuty z dálkového ovladače a odevzdány do sběrných míst k tomu určených.

DŮLEŽITÉ UPOZORNĚNÍ OHLEDNĚ POUŽITÉHO CHLADIVA

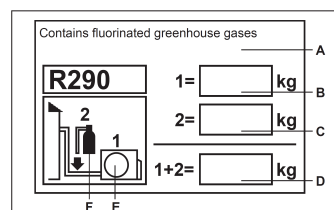

Toto zařízení obsahuje fluorované skleníkové plyny
Nevypouštějte je do atmosféry!

Typ chladiva: R290

Hodnota GWP*: 3

*GWP = potenciál globálního oteplování

Vyplňte nesmazatelným popisem

na štítek, který je dodáván společně s výrobkem.

- 1 množství předplněného chladiva z výroby
- 2 množství chladiva doplněného při instalaci
- 1+2 celkové množství chladiva v okruhu

Vyplněný štítek musí být vylepen na jednotce v blízkosti uzavíracích ventilů chladiva (nejlépe uvnitř krytu připojovacích ventilů).

A Toto zařízení obsahuje fluorované skleníkové plyny,

B množství předplněného chladiva z výroby

C množství chladiva doplněného při instalaci

D celkové množství chladiva v okruhu

E venkovní jednotka

F nádoba chladiva a potrubí pro doplnění chladiva

Wi-Fi

- Max. výkon přístupového bodu WiFi je 20 dBm

- Provozní rozsah frekvence WiFi je 2400-2483,6 MHz

Provoz

■ Provoz funkce SELF-CLEAN

◆ Popis funkce :

Funkce má za úkol vyčistit výparník vnitřní jednotky.

◆ Zapnutí, vypnutí funkce:

Pokud si přejete zapnout funkci, nahlédněte do aplikace hON. Funkce slouží k vyčištění výparníku vnitřní jednotky. Stiskněte tlačítko SELF CLEAN pro zahájení činnosti této funkce. Následně se zobrazí na displeji jednotky „CL“ a stejně tak na ovladači. Maximální doba provozu této funkce je 21 minut a funkce se ukončí automaticky se zvukovým signálům 2x „PÍP“. Následně se jednotka navrátí do předchozího nastavení. Při provozu tohoto režimu je možné jej ukončit pouze vypnutím jednotky nebo přepnutím do jiného provozního módu, nikoliv opětovným i násobným stisknutím tlačítka SELF CLEAN.

◆ Poznámka:

1. Funkce není dostupná při funkci SLEEP nebo časovače.
2. Při zapnutí této funkce dojde k poklesu otáček ventilátoru až k jeho zastavení.
3. Při této funkci mohou být slyšitelné zvuky tepelné roztažnosti vlivem vysokého. podchlazení a následně ohřátí
4. Doba zobrazení symbolu „CL“ se může lišit na ovladači a displeji vnitřní jednotky
5. Pokud bude venkovní teplota pod 0°C, zobrazí se chyba F25 na displeji během provozu této funkce. Toto je standardní ochrana. Vypněte jednotku a znovu zapněte po 10 sekundách do normálního provozu.
6. Nejvhodnější podmínky pro zapnutí funkce jsou 20-27°C a 35-60% RV vnitřní, 25-38 °C venkovní teplota vzduchu - léto.
7. Funkce nebude plně funkční nebo vůbec pokud bude relativní vlhkost vzduchu nižší než 20% a také pokud bude vyšší než 70 %.
8. Tato funkce je dostupná pouze při zapojení typu single split - tedy 1 vnitřní a 1 venkovní jednotky. Pokud bude sepnuta v kombinaci multisplit (více vnitřních jednotek na jedné venkovní), může dojít k nečinnosti vnitřní jednotky bez výsledku a nebo i k chybovému stavu. Vypněte v takovém případě jednotku a znovu zapněte do běžného provozu.

Instalace vnitřní jednotky

Nezbytné nářadí pro instalaci

- Šroubováky
- Štípačky
- Pilka na železo
- Vrtačka s nástavci
- Klíč (17,19 and 26 mm)
- Detektor úniku chladiva nebo mýdlový roztok
- Momentový klíč (17 mm, 22 mm, 26 mm)
- Řezačku potrubí
- Kalíškováč
- Nůž
- Metr pásmo
- Vykržováč, vodováha

Napájení

- Před připojení napájení do jednotky se vždy přesvědčete multimetrem že je napájení v pořádku a v souladu s požadavkem 220V/1f/50Hz
- Typ napájení je vždy uveden také na štítku jednotky.
- Napájení by mělo být opatřeno samostatným jisticím prvem a být samostatné.
- V případě, kdy dodávaný napájecí kabel není dostatečně dlouhý, nikdy jej nezkracujte ale použijte nový s odpovídající vzdáleností.

Výběr instalačního místa

- Instalační místo by mělo být pevné, bez možností přenášení vybrací a bez možnosti poškození okolními vlivy.
- Instalační místo nesmí být nikterak ovlivňováno okolními vlivy jako teplo, chlad, vlhko, elektromagnetické záření apod.
- Z instalačního místa musí být co nejjednodušší odvod kondenzátu pokud možno gravitační metodou do venkovního prostředí.
- Distribuce vzduchu by z takového místa měla být snadná.
- Místo s optimálním dosahem / připojením napájení jednotky.
- Instalační místo nesmí být v žádném případě ovlivňováno elektromagnetickým zářením od TV, nebo signálem od Wifi, fluoreskující lampou apod.
- Dálkový ovladač může být upevněn na zdi, a takové místo musí také odpovídat výše uvedeným požadavkům.

Vyobrazení instalační pozice vnitřní jednotky

Jednotka obsahuje chladivo R290.

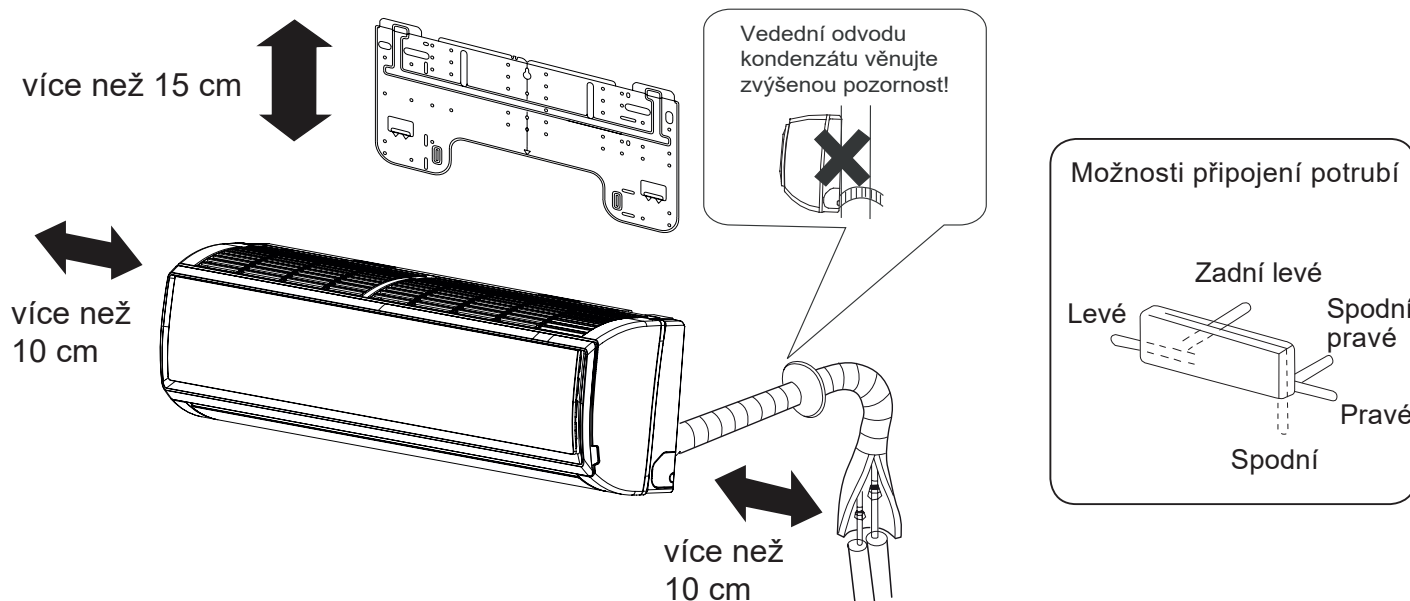

Vzdálenost mezi jednotkou a podlahou (převýšení) by měla být větší než 2 m. Vždy zkontrolujte zakoupený model jednotky. Výše uvedený obrázek je ilustrativní.

Instalace vnitřní jednotky

1 Upevnění montážního plechu na stěnu

Upevnění montážního plechu

1. Montážní plech by měl být upevněn na pevné stěně, ve vodorovné poloze. Nejprve plech podržte na požadovaném místě a upevněte jej jedním / dvěma šroubem(y).
2. Pomocí vodováhy znovu zkontrolujte zda-li je plech přesně ve vodorovné poloze. Jakmile plech do této polohy upravíte pevně plech připevněte na zeď pomocí vhodných šroubů / vrutů apod.
3. Pomocí metru si odměřte střed otvoru pro potrubní vedení viz rozměry na obr. níže.

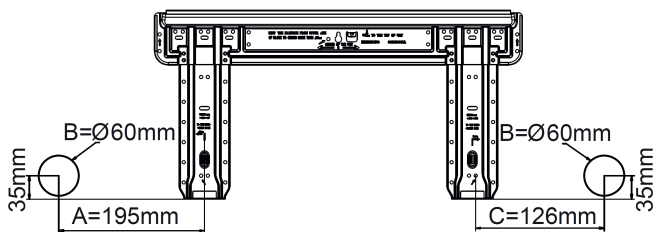

2 Tvorba otvoru pro potrubní vedení

- Vytvořte otvor (díru) ve stěně o průměru 60 mm viz nákres se spádem ven
- Po tvorbě otvoru umístěte plastový kryt prostupu, který je součástí balení

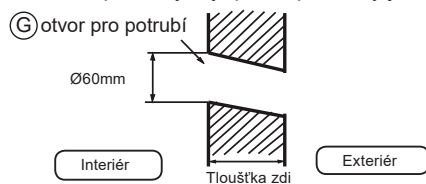

3 Instalace vnitřní jednotky

Vedení potrubí

[Zadní vedení]

- Umístěte a natáhněte potrubí včetně kabelů a odvodu kondenzátu a pevně tento svazek stáhněte vhodnou páskou

[Levé • Levé-zadní vedení]

- V případě připojení potrubí z levé strany nejprve nožem opatrně odstraňte z jednotky plastový kryt prostupu do jednotky (levý)
 - V případě levého-zadního vedení je nutné nejprve opatrně ohnout potrubí jednotky do požadované polohy max. do polohy označené na tepelné izolaci.
1. Vložte potrubí kondenzátu do tepelné izolace ve vnitřní jednotce.
 2. Vložte kabel pro napájení a komunikaci od venkovní jednotky ze zadu do vnitřní jednotky a protáhněte jej ke svorkovnici a zapojte.
 3. Pro připojení Cu potrubí použijte vhodné těsnící materiály na dosedací plochy obou potrubí a pod matici a potrubí upevněte. Potrubí pevně dotáhněte a opatřete tepelnou izolací!

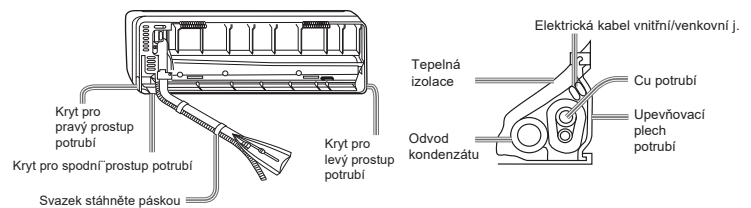

- Elektrický kabel musí být pevně upevněn k celému potrubnímu vedení, tak aby jej nebylo možné vytáhnout.

[Jiný směr připojení vedení]

- Pokud máte jiný než standardní směr vedení propojení. Odstraňte příslušnou plastovou krytu prostupu pro potrubí do jednotky a potrubí vnitřní jednotky opatrně ohněte dle zásad do požadované polohy.
- Vždy nejprve upevněte kabel mezi vnitřní a venkovní jednotkou a následně ostatní periferie a vše důsledně upevněte a opatřete tepelnou izolací.

Upevnění jednotky

- Vnitřní jednotku umístěte na horní závěsné úchyty montážního plechu. Ujistěte se, že jednotka je upevněná správně.
- Pro upevnění vnitřní jednotky na montážní plech je nejprve nutné jí nadzvednout a následně zacvaknout směrem dolů na plech.

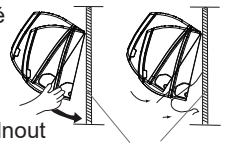

Odejmutí jednotky

- Pro odejmutí jednotky z plechu, je postup opačný než při upevněvání a to tak, že jednotku nadzvihnete a pohybem viz níže jí odtáhnete od plechu a následně zvednete z horních úchytlů.

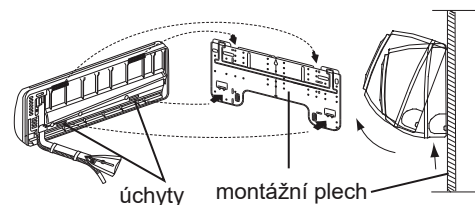

4

Elektrické zapojení kabelu

Odstranění krytu svorkovnice

- V pravém spodním rohu vnitřní jednotky je umístěn plastový pohledový kryt, který odejměte a následně musíte odejmout kryt svorkovnice. Celkem vše dva šrouby.

Připojení kabelu po instalaci vnitřní jednotky

1. Kabely protáhněte s potrubím do jednotky ze zadní strany.
2. Respektive kabel je připravený na místě budoucí instalace jednotky

Připojení kabelu před instalací vnitřní jednotky

- Kabel přivedený po potrubí protáhněte připraveným prostorem ke svorkovnici.
- Povolte šrouby na svorkovnici a kabel řádně upevněte dle uvedených barev, popisů a schématu níže.
- Kabel po kabelu (vodič kabelu) volně zatáhněte a zkontrolujte tak jejich řádné upevnění ve svorkovnici.
- Po kontrole řádného upevnění vždy zavřete a přišroubujte kryt svorkovnice vč. pohledového plastu.

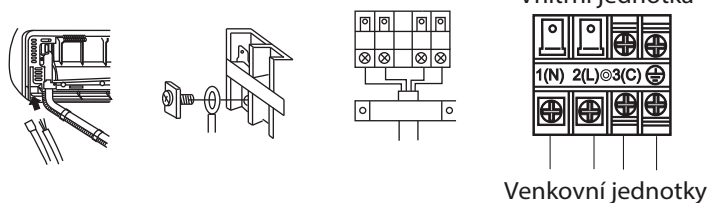

Pozn.:
Před zapojením kabelu a jeho oživení se 100 % ujistěte, že máte kabely správně zapojené v souladu s předpisy a zapojení je stejné na venkovní jednotce, na vnitřní jednotce i na hlavním přívodu. V opačném případě může dojít i k poškození zařízení.

Specifikace kabelu	≥ 4G 1,0 mm ²
--------------------	--------------------------

1. Pokud je používána dodávaná zástrčka na konci kabelu u jednotky a dojde k jejímu poškození je nutné ji vyměnit odpovídajícím pracovníkem typ: H 07 RN-F.
2. Na elektronické desce je pojistka. Pokud je pojistka poškozená vyměňte ji za novou T. 3.15 A/250 VAC (vnitřní)
3. Veškeré kabelové provedení musí být v souladu s normami.
4. Po zapojení a instalaci musí být vždy snadno přístupné vypnutí napájení k zařízení.
5. Vždy musí být instalován jistič. Jistič musí být 2 pólový se vzdáleností mezi kontakty více než 3 mm-

5 Instalace napájení

- Napájení musí být samostatné pro klimatizační jednotku.
- V případě, že bude jednotka instalována ve vlhkém prostředí instalujte vždy proudový chránič na přívod jednotky.
- Napájení jednotky musí být vždy osazeno odpovídajícím jističím prvkem.

6 Instalace potrubí

- Zkracování potrubí musí být provedeno rezačkou a veškeré ořepky musí být odstraněny.
- Následně je nutné srazit hrany, osadit matici a provést šroubovaný spoj.
- Min. délka propojovacího potrubí mezi vnitřní a venkovní jednotkou je 2m!

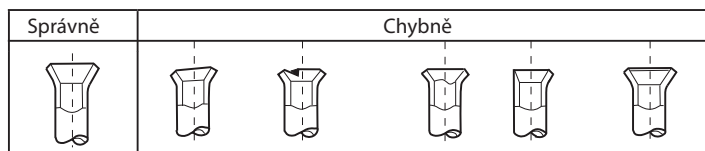
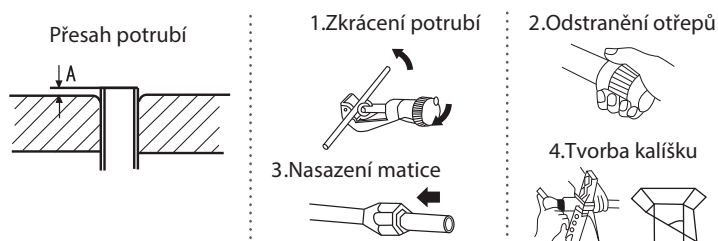

7 Odvod kondenzátu

- Instalace odvodu kondenzátu musí být jednoduchá, se spádem.
- Nikdy neinstalujte odvod kondenzátu viz obr. níže.

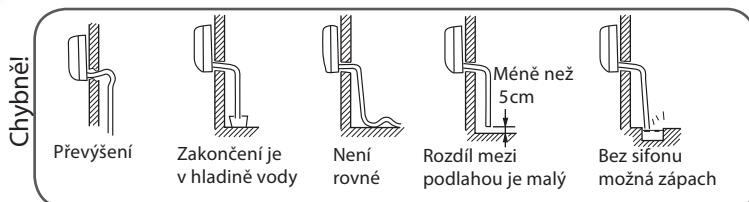

- Po instalaci odvodu kondenzátu vždy nejdříve čistou vodu vyzkoušejte jeho funkčnost a těsnost.
- Pokud je potrubí odvodu kondenzátu vedeno v místnosti, vždy jej opatřete tepelnou izolací pro zamezení vzniku kondenzace vodní páry.

8 Chybové hlášky

Chybová hláška	Popis chyby	Možná příčina
E 1	Chyba teplotního čidla vnitřního vzd.	Chybně zapojené / nezapojené Poškozené čidlo
E 2	Chyba teplotního čidla výměníku	Poškozená el. deska
E 4	Chyba EEPROM vnitřní jednotky	Chyba čtení EEPROM Poškozená EEPROM Poškozená el. deska
E 7	Chyba komunikace mezi vnitřní a venkovní jednotkou	Chybné zapojení kabelů mezi vnitřní a venkovní jednotkou Poškozená el. deska
E 14	Chyba ventilátoru vnitřní jednotkou	Poškozený motor ventilátoru Chybně zapojený/nezapojený konektor na el. desce Poškozená el. deska

9 Kontrola instalace a provozní test

- Před předáním jednotky vždy důkladně informujte zákazníka jak ovládat klimatizační jednotkou.







Kontrolní body testu

Označte jednotlivé body níže

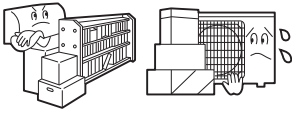

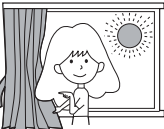
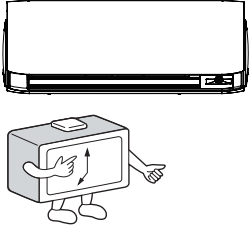
- Kontrola úniku chladiva potrubní vedením
- Připojení potrubí je opatřeno tepelnou izolací?
- Propojovací kabel je správně upevněný ve svorkovnici vnitřní a venkovní jednotky bez možnosti vypadnutí?
- Napájecí kabel venkovní jednotky je řádně upevněn a zapojen?
- Je správně instalovaný odvod kondenzátu bez úniků?
- Je zapojené zemění jednotky? (vodič)
- Je vnitřní jednotka bezpečně a řádně upevněna?
- Je napětí v napájecím kabelu v odpovídajícím rozmezí?
- Je při provozu slyšet nadměrný hluk?
- Displej jednotky normálně svítí?
- Je výkon chlazení a vytápění dle standardů? Sací tlak / výp. teplota?
- Je regulace jednotky dle nastavené a aktuální teploty v místnosti normální?

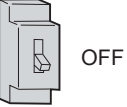
Údržba

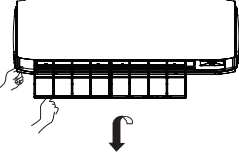
Chytré používání klimatizační jednotky

<p>Vždy nastavte správnou teplotu v místnosti</p> 	<p>Nikdy nezakrývejte vstup / výstup vzduchu jednotky</p> 	<p>Dálkový ovladač</p>  <p>Nepoužívejte vodu ani vlhčené ubrusky pro čištění ovladače.</p>	<p>Vnitřní strana jednotky</p>  <p>Pro očištění jednotky použijte měkký vlhký hadřík. Při silném znečištění použijte vodu s neutrálním detergentem.</p>
<p>Během provozu jednotky uzavřete okna a dveře a snižte přímé sluneční záření</p> 	<p>Využívejte časovač</p> 	<p>Toto nepoužívejte pro čištění!</p>  <p>Ředidlo, benzin, chemické přípravky a rozpouštědla.</p>  <p>Teplá voda více jak 40 °C může zapříčinit zbarvení barevnosti plastů</p>	
<p>Pokud jednotka není dlouhodobě v činnosti vypněte napájení</p> 	<p>Využívejte směrové laměly</p> 	<p>Čištění vzduchového filtru</p> <ol style="list-style-type: none">1 Otevře přední panel jednotky2 Otevřete panel rukou a při tom jej přidržujte a podepřete3 Vyjměte filtr4 Vyčistěte filtr5 Umístěte filtr6 Odejměte podpěru panelu.7 Řádně zavřete přední panel jednotky  <p>1x za 14 dní</p>	

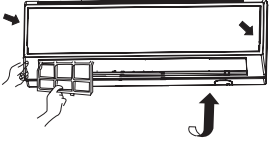
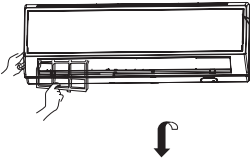
Výměna vzduchového filtru

<p>1. Otevřete čelní panel</p> <p>Oběma rukama uchopte přední kryt za úchyty na jeho stranách a táhnutím směrem k sobě jej otevřete.</p> 	<p>4. Filtr vzduchu vraťte do jednotky</p> 
<p>2. Vyjměte filtr z jednotky</p> <p>Pomalým táhnutím vyjmete filtr z jednotky</p>  <p>Vycvaknutím vyjmeme filtr vzduchu</p> 	<p>UPOZORNĚNÍ:</p> <p>Při použití fotokatalistického filtru je jeho pozice taková, že jeho černá strana směřuje do jednotky. Zelená strana bakteriálního filtru směřuje z jednotky a bílá strana do jednotky.</p>
<p>3. Vložte nový filtr</p> <p>Pomalým zacvaknutím opět vložte na stejné místo nový filtr vzduchu</p> 	<p>5. Zavřete panel jednotky</p> <p>Čelní kryt řádně zavřete a „zacvakněte“ do jednotky)</p> <p>Poznámka:</p> <ul style="list-style-type: none">• Fotokatalistický filtr musí být vystaven slunečnímu záření každých 6 měsíců.• Bakteriální filtr není zapotřebí měnit, je navržen pro dlouhou dobu provozu. Pouze je nezbytné z něj vždy odstranit nanesený prach.• Bakteriální filtr by měl být vždy v suchu a chladu bez dopadu slunečního záření. V opačném případě ztrácí svoji funkci.

Upozornění

⚠ VAROVÁNÍ

Instalace zařízení musí být provedena autorizovanou a oprávněnou osobu. Nikdy se nepokoušejte instalovat zařízení svépomocí! Můžete tak zařízení poškodit, zranit se a také porušit platnou legislativu. Současně nebude uznána záruka. Pro zajištění platnosti záruky, je nutné min. 2x ročně provádět odborný servis certifikovanou osobu.

⚠ VAROVÁNÍ

Pokud se vyskytne jakékoliv nestandardní chování nebo například je cítit zápach spáleniny, okamžitě vypněte napájení, nepoužívejte a volejte servis.

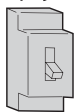

vypnuto



! NUTNÉ DODRŽOVAT

Vždy používejte samostatné jištění.

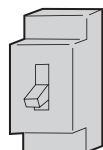

Zkontrolujte funkčnost odvodu kondenzátu.



! NUTNÉ DODRŽOVAT

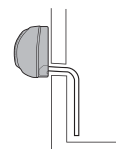

V případě využití zástrčky, jí vždy zasuněte celou do zdířky.



! NUTNÉ DODRŽOVAT

Použijte správné napětí napájení!



! NUTNÉ DODRŽOVAT

1. Nepoužívejte nikdy prodlužovaný napájecí kabel.
2. Nikdy neinstalujte jednotku v prostředí, ve kterém hrozí únik výbušných plynů.
3. Nikdy nevystavujte jednotku přílišnému tepelnému záření.

⊘ ZAKÁZÁNO

Nikdy nesmotávejte napájecí kabel.

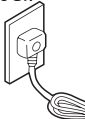

⊘ ZAKÁZÁNO

Nikdy nepoužívejte zařízení pokud je poškozený napájecí kabel.

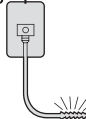

⊘ ZAKÁZÁNO

Nikdy nevkládejte žádné objekty do výstupu nebo sání vzduchu.



⊘ ZAKÁZÁNO

Nikdy nezapínejte a nevypínejte jednotku metodou vypínání napájení.

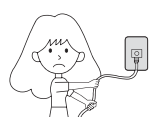

⊘ ZAKÁZÁNO

Nesměřujte proud vzduchu na osoby a speciálně na malé děti.

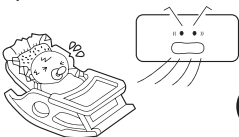

⊘ ZAKÁZÁNO

Nesnažte se jednotku opravit svépomocí.

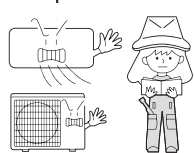

Jednotka musí být vždy uzemněna!

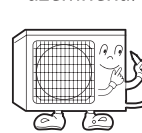

uzemnění

⚠ VAROVÁNÍ

Zařízení není určeno k chlazení potravin, potravinových skladů, uměleckých děl, přesných výrobních zařízení atp.

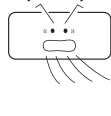

⊘ ZAKÁZÁNO

Dle potřeby, pravidelně větrejte a především pak, pokud je v provozu další plynový spotřebič.

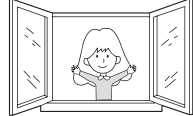

! NUTNÉ DODRŽOVAT

Nespínejte jednotku / napájení pokud máte vlhké ruce.

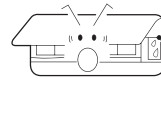

⊘ ZAKÁZÁNO

Neinstalujte jednotku v blízkosti zdroje velkého tepla jako krby, hořáky atp.

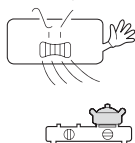

⊘ ZAKÁZÁNO

Neinstalujte jednotku na nestabilní podpěry.

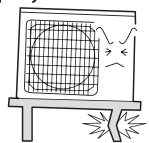

⊘ ZAKÁZÁNO

Nestříkejte vodu na vnitřní ani venkovní jednotku.

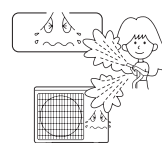

⊘ ZAKÁZÁNO

Nevystavujte zvířata ani rostliny přímému vlivu klimatizační jednotky.

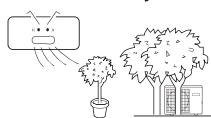

⊘ ZAKÁZÁNO

Nepokládejte žádné objekty na klimatizační jednotku.



⊘ ZAKÁZÁNO

Nepokládejte na jednotku objekty obsahující vodu!







⊘ ZAKÁZÁNO



Chybové stavy

Před zavoláním servisu se nejprve ujistěte

	Stav	Důvod nebo body ke kontrole
Standardní kontrola	Systém ihned nezapíná 	<ul style="list-style-type: none"> Pro ochranu jednotky je po jejím vypnutí časová prodleva před dalším startem 3 minuty. Vždy se systém spustí po opětovném zapnutí až po 3 minutách od zapnutí napájení anebo po přepnutí módu.
	Nestandardní hluk 	<ul style="list-style-type: none"> Během provozu anebo po vypnutí jednotky může být slyšitelný zvuk průtoku chladiva v potrubí. První 2-3 minuty po sepnutí systému je zvuk patrnější Během provozu může být slyšitelný (občas) zvuk praskání, který je způsoben roztažností opláštění jednotky. Pokud je při provozu výrazně slyšitelný hluk proudění vzduchu, je pravděpodobně velmi znečištěný filtr.
	Je cítit zápach	<ul style="list-style-type: none"> Toto je zapříčiněno vlivem cirkulace zápchů z vnitřního prostředí, jako je kouř atp.
	Vystupuje pára / mlha z jednotky 	<ul style="list-style-type: none"> Při provozu chlazení a odvlhčování může z jednotky vystupovat mlha. To je zapříčiněno okamžitým rychlým podchlazením vzduchu
	Není možné měnit otáčky ventilátoru při odvlhčování	<ul style="list-style-type: none"> Pokud v režimu odvlhčování klesne vnitřní teplota vzduchu o 2°C oproti nastavené, jednotka bude pracovat s nejnižšími otáčkami ventilátoru.
Různé		<ul style="list-style-type: none"> Je zapnuté napájení? Je na jednotce chybová hláška? Není poškozena pojistka?
	Málo chladí 	<ul style="list-style-type: none"> Není špinavý filtr vzduchu? Běžně by měl být čistěn každých 14 dní provozu. Není překážka mezi sáním a výfukem vzduchu z jednotky? Je správně nastavena teplota? Nejsou otevřeny dveře nebo okna z místnosti? Není vyšší tepelná zátěž prostoru v porovnání s výkonem instalované jednotky? Pokud panují extrémní podmínky zatáhněte závěsy nebo rolety pro snížení tepelné zátěže.

Upozornění

oZáruku je možno uplatnit na vady vzniklé ve výrobě a vady materiálu. Po dobu trvání záruky je dodání originálních náhradních dílů bezplatné. O dobu provádění záruční opravy se záruka prodlužuje. Případnou reklamaci lze uplatnit pouze na základě řádně vyplněného reklamačního listu.

Záruka se nevztahuje na pohledové vady vzniklé provozem, užíváním a jiný mechanickým poškozením. Dále na vady vzniklé nesprávnou a nedbalou instalací, neschválenými úpravami, nesprávným užíváním nebo podmínkami provozu v rozporu s údaji o zařízení a platnými normami v EU a uvedenými v návodu k instalaci, provozu a údržbě. Uživatel je povinen provádět údržbu zařízení dle návodu a potřeby vyplývající z charakteru prostředí a užívání. Minimálně jedenkrát do 6 měsíců provést prokazatelnou servisní prohlídku a servis odbornou firmou.

Výrobce a prodejce neodpovídají za poškození zařízení a zdraví, či jiné škody vzniklé neodbornou manipulací, instalací, nesprávným užíváním, provozem, dopravou, změnou místa instalace a způsobené vyšší mocí. Ostatní náležitosti se řídí právním řádem ČR a všeobecnými obchodními podmínkami společnosti Sokra, s.r.o.

Specifikace

- Chladivový okruh je zabezpečen proti únikům.

Zařízení se smí používat za následujících podmínek

1. Rozsah provozních teplot

Chlazení	Interiér	Maximum:D.B/W.B	35°C/24°C
		Minimum:D.B/W.B	21°C/15°C
Vytápění	Exteriér	Maximum:D.B/W.B	43°C/26°C
		Minimum: D.B	-15°C
	Interiér	Maximum:D.B	27°C
		Minimum: D.B	10°C
Exteriér (INVERTER)	Maximum:D.B/W.B	24°C/18°C	
	Minimum:D.B/W.B	-7°C/-8°C	
	Exteriér (INVERTER)	Maximum:D.B/W.B	24°C/18°C
		Minimum:D.B	-15°C

2. Poškozený napájecí kabel musí být opraven pouze autorizovanou osobou.

3. Pokud je poškozena pojistka vnitřní elektronické desky vyměňte ji Typ je T 3.15A/ 250V Pokud je poškozena pojistka venkovní elektronické desky vyměňte ji: T25A/250V

4. Kabelové zapojení je provedeno v souladu s platnými normami.

5. Jistič zařízení je snadno kdykoliv přístupný.

6. Použité baterie jsou řádně odevzdány na sběrné místo.

7. Zařízení není používáno dětmi nebo osobami s duševní poruchou a nezpůsobilými osobami.

8. Při používání dětmi, musí být pod dohledem dospělé osoby a děti si nesmí se zařízením hrát.

9. Při použití napájení ze zástrčky, vždy použijte odpovídající typ.

10. Prvky / součásti napájení musí být s atesty pro lokální použití.

11. Vždy nejprve vypněte jednotku, sečkejte 30 s a následně vypněte napájení

Haier

Adresa: Na Návsí 33, 251 01 Čestlice - Praha východ

Kontakty: TEL: +420 272 088 370

Internet: www.haier-klimatizace.cz